

Priročnik za servisiranje Dell™ Inspiron™ N7110

Regulativni model: P14E

Regulativni tip: P14E001



Opombe, svarila in opozorila



OPOMBA: OPOMBA označuje pomembne informacije, ki vam pomagajo bolje izkoristiti računalnik.



POZOR: SVARILO označuje možnost poškodb strojne opreme ali izgube podatkov, če ne upoštevate navodil.



OPOZORILO: OPOZORILO označuje možnost poškodb lastnine, telesnih poškodb ali smrti.

Informacije v tem dokumentu se lahko spremenijo brez predhodnega obvestila.

© 2010-2011 Dell Inc. Vse pravice pridržane.

Blagovne znamke uporabljene v tem besedilu: Dell™, logotip DELL in Inspiron™ so blagovne znamke družbe Dell Inc. Microsoft®, Windows® in logotip gumba start Windows  so blagovne znamke ali registrirane blagovne znamke družbe Microsoft Corporation v Združenih državah in/ali drugih državah.

Vsakršno razmnoževanje tega gradiva brez pisnega dovoljenja družbe Dell Inc. je strogo prepovedano.

Regulativni model: P14E

Regulativni tip: P14E001

2011 – 02

Rev. A00

Vsebina

1	Preden začnete	9
	Priporočena orodja	9
	Izklop računalnika	9
	Preden začnete z delom znotraj računalnika	10
2	Zgornji pokrov	13
	Odstranjevanje zgornjega pokrova	13
	Ponovna namestitev zgornjega pokrova	14
3	Baterija	15
	Odstranitev baterije	15
	Ponovna namestitev baterije	16
4	Optični pogon	17
	Odstranjevanje optičnega pogona	17
	Ponovna namestitev optičnega pogona	19
5	Pokrov modula	21
	Odstranjevanje pokrova modula	21
	Ponovna namestitev pokrova modula	22

6	Pomnilniški moduli	23
	Odstranjevanje pomnilniških modulov	23
	Nameščanje pomnilniških modulov	24
7	Tipkovnica	27
	Odstranitev tipkovnice	27
	Ponovna namestitvev tipkovnice	29
8	Sklop naslona za dlani	31
	Odstranjevanje sklopa naslona za dlani	31
	Ponovna namestitvev sklopa naslona za dlani.	35
9	Plošča z bližnjičnimi tipkami	37
	Odstranjevanje plošče z bližnjičnimi tipkami	37
	Nameščanje plošče z bližnjičnimi tipkami	38
10	Plošča gumba za vklop	41
	Odstranjevanje plošče gumba za vklop.	41
	Namestitvev plošče gumba za vklop	42

11 Brežžična kartica Mini Card	45
Odstranjevanje kartic Mini-Card	45
Ponovna namestitvev kartic Mini-Card	47
12 Trdi disk	49
Odstranjevanje trdega diska	49
Ponovna namestitvev trdega diska	51
13 Globokotonec	53
Odstranjevanje globokotonca	53
Ponovna namestitvev globokotonca	54
14 Plošča za luči statusa	57
Odstranite ploščo za luči statusa	57
Zamenjava plošče za luči statusa	58
15 Zvočniki	61
Odstranjevanje zvočnikov	61
Ponovna namestitvev zvočnikov	62

16 Ventilator	65
Odstranjevanje ventilatorja	65
Ponovna namestitvev ventilatorja	66
17 Sistemska plošča	69
Odstranjevanje sistemske plošče	69
Ponovna namestitvev sistemske plošče	72
Vnos servisne oznake v BIOS	73
18 Gumbna baterija	75
Odstranjevanje gumbne baterije	75
Ponovna namestitvev gumbne baterije	76
19 Plošča V/I	77
Odstranjevanje plošče V/I	77
Ponovno nameščanje plošče V/I	78
20 Termalni sklop za hlajenje	79
Odstranjevanje termalnega sklopa za hlajenje	79
Ponovno nameščanje termalnega sklopa za hlajenje	80

21	Procesorski modul	81
	Odstranjevanje modula procesorja	81
	Ponovna namestitvev modula procesorja	82
22	Zaslona	85
	Sklop zaslona	85
	Odstranjevanje sklopa zaslona	85
	Ponovna namestitvev sklopa zaslona	87
	Okvir zaslona	88
	Odstranjevanje okvirja zaslona	88
	Namestitvev okvirja zaslona	89
	Zaslonska plošča	90
	Odstranjevanje zaslonske plošče	90
	Namestitvev zaslonske plošče	91
	Kabel zaslona	91
	Odstranjevanje kabla zaslona	91
	Ponovna namestitvev kabla zaslona	92
	Nosilci zaslona	93
	Odstranjevanje nosilcev zaslona	93
	Ponovna namestitvev nosilcev zaslonske plošče	94
	Pokrovčka tečajev	94
	Odstranjevanje pokrovčkov tečajev	94
	Ponovna namestitvev pokrovčkov tečajev	95

23 Modul kamere	97
Odstranjevanje modula kamere	97
Ponovna namestitvev modula kamere	98
24 Pokrov tečajev	101
Odstranjevanje pokrova tečajev	101
Ponovna namestitvev pokrova tečajev	104
25 Priključek napajalnika na izmenični tok	107
Odstranjevanje priključka napajalnika na izmenični tok	107
Ponovna namestitvev priključka napajalnika na izmenični tok	108
26 Posodobitev BIOS-a	111

Preden začnete

V tem priročniku so opisani postopki za odstranitev in namestitev komponent v računalnik. Če ni označeno drugače, postopki predpostavljajo, da veljajo naslednji pogoji:

- da ste opravili korake v »Izklop računalnika« na strani 9 in »Preden začnete z delom znotraj računalnika« na strani 10;
- da ste prebrali varnostna navodila, priložena vašemu računalniku;
- komponento je mogoče zamenjati ali – če ste jo kupili posebej – namestiti z izvršitvijo postopka odstranitve v obratnem vrstnem redu.

Priporočena orodja

Za postopke, navedene v tem dokumentu, boste verjetno potrebovali naslednja orodja:

- majhen ploščat izvijač,
- križni izvijač,
- plastično pero,
- program za posodobitev BIOS, ki je na voljo na spletnem mestu support.dell.com.

Izklop računalnika

 **POZOR: Preden izklopite računalnik, shranite in zaprite vse odprte datoteke ter zaprite vse odprte programe, da preprečite izgubo podatkov.**

1 Shranite in zaprite vse odprte datoteke in zaprite vse odprte programe.







2 Kliknite gumb Start  in nato **Shut Down** (Izklop).

Računalnik se izklopi, ko se zaključi postopek zaustavitve operacijskega sistema.

3 Preverite, ali je računalnik izklopljen. Če se računalnik samodejno ni izklopil pri izklopu operacijskega sistema, pritisnite in zadržite gumb za vklop, dokler se računalnik ne izklopi.

Preden začnete z delom znotraj računalnika





Upoštevajte ta varnostna navodila, da zaščitite računalnik pred poškodbami in zagotovite lastno varnost.

-  **OPOZORILO:** Preden začnete z delom v notranjosti računalnika, preberite varnostne informacije, ki so priložene računalniku. Za dodatne informacije o varnem delu obiščite domačo stran za skladnost s predpisi na naslovu dell.com/regulatory_compliance.
-  **POZOR:** Če želite preprečiti elektrostatično razelektritev, uporabite trak za ozemljitev ali se večkrat dotaknite nepobarvane kovinske površine (npr. priključka na računalniku).
-  **POZOR:** Previdno ravnajte s komponentami in karticami. Ne dotikajte se delov ali stikov na kartici. Kartico prijemajte samo za robove ali za kovinski nosilec. Komponente, kot je procesor, držite na robovih in ne za nožice.
-  **POZOR:** Popravila na računalniku lahko izvaja le pooblaščen serviser. Škode zaradi servisiranja, ki ga Dell ni pooblastil, garancija ne pokriva.
-  **POZOR:** Ko odklopite kabel, ne vlecite kabla samega, temveč priključek na njem ali pritrdilno zanko. Nekateri kabli imajo priključek z zaklopni jezički; če izklapljate tak kabel, pritisnite na zaklopni jeziček, preden izklopite kabel. Ko priključke ločujete, poskrbite, da bodo poravnani, da se njihovi stiki ne zvijejo. Tudi preden priključite kabel, poskrbite, da bodo priključki na obeh straneh pravilno obrnjeni in poravnani.
-  **POZOR:** Preden začnete z delom znotraj računalnika, opravite naslednje korake, da se izognete poškodbam računalnika.
 - 1 Delovna površina mora biti ravna in čista, da s tem preprečite nastanek prask na pokrovu.
 - 2 Izklopite računalnik (gl. »Izklop računalnika« na strani 9) in vse nanj priključene naprave.
-  **POZOR:** Če želite izklopiti omrežni kabel, najprej odklopite kabel iz računalnika in nato iz omrežne naprave.
 - 3 Izklopite vse telefonske ali omrežne kable iz računalnika.
 - 4 Pritisnite in izvrtite vse vstavljene kartice iz čitalnika medijskih kartic 8-v-1.
 - 5 Odklopite računalnik in vse priključene naprave iz električnih vtičnic.
 - 6 Vse priključene naprave izklopite iz računalnika.

 **POZOR: Pred delom v notranjosti računalnika odstranite glavno baterijo (glejte »Odstranitev baterije« na strani 15), da s tem preprečite poškodbe sistemske plošče.**

- 7** Odstranite baterijo (glejte »Odstranitev baterije« na strani 15).
- 8** Računalnik obrnite z zgornjo stranjo navzdol, odprite zaslon in pritisnite gumb za vklop, da vzpostavite delovanje sistemske plošče.

Zgornji pokrov

-  **OPOZORILO:** Preden začnete z delom v notranjosti računalnika, preberite varnostne informacije, ki so priložene računalniku. Za dodatne informacije o varnem delu obiščite domačo stran za skladnost s predpisi na naslovu dell.com/regulatory_compliance.
-  **POZOR:** Popravila na računalniku lahko izvaja le pooblaščen serviser. Škode zaradi servisiranja, ki ga Dell ni pooblastil, garancija ne pokriva.
-  **POZOR:** Če želite preprečiti elektrostaticno razelektritev, uporabite trak za ozemljitev ali se večkrat dotaknite nepobarvane kovinske površine (npr. priključka na računalniku).
-  **POZOR:** Pred delom v notranjosti računalnika odstranite glavno baterijo (glejte »Odstranitev baterije« na strani 15), da s tem preprečite poškodbe sistemske plošče.

Odstranjevanje zgornjega pokrova

- 1 Sledite navodilom v »Preden začnete« na strani 9.
- 2 Pritisnite in zadržite gumb za sprostitvev, s katerim je zgornji pokrov pritrjen na hrbtni pokrov zaslona.
- 3 Potisnite in dvignite zgornji pokrov.



1 Zgornji pokrov

2 Gumb za sprostitiv

Ponovna namestitev zgornjega pokrova

1 Sledite navodilom v »Preden začnete« na strani 9.





OPOMBA: Zagotovite, da je logotip DELL obrnjen proti zadnji strani računalnika, ko zgornji pokrov ponovno nameščate.

2 Poravnajte zgornji pokrov s hrbtnim pokrovom zaslona.

3 Zgornji pokrov potisnite tako, da se zaskoči. Zagotovite, da med zgornjim pokrovom in hrbtnim pokrovom zaslona ni odprtina.

POZOR: Preden vklopite računalnik, pritrdite vse vijake in se prepričajte, da v notranjosti računalnika niso ostali odvečni vijaki. V nasprotnem primeru lahko poškodujete računalnik.

Baterija

-  **OPOZORILO:** Preden začnete z delom v notranjosti računalnika, preberite varnostne informacije, ki so priložene računalniku. Za dodatne informacije o varnem delu obiščite domačo stran za skladnost s predpisi na naslovu dell.com/regulatory_compliance.
-  **POZOR:** Popravila na računalniku lahko izvaja le pooblaščen serviser. Škode zaradi servisiranja, ki ga Dell ni pooblastil, garancija ne pokriva.
-  **POZOR:** Če želite preprečiti elektrostaticno razelektritev, uporabite trak za ozemljitev ali se večkrat dotaknite nepobarvane kovinske površine (npr. priključka na računalniku).
-  **POZOR:** Uporabljajte samo baterijo, ki je zasnovana za ta računalnik Dell, da ne poškodujete računalnika. Ne uporabljajte baterij, ki so namenjene drugim Dellovim računalnikom.

Odstranitev baterije

- 1 Sledite navodilom v »Preden začnete« na strani 9.
- 2 Zaustavite računalnik in ga obrnite.
- 3 Potisnite zapah za sprostitvev in zapah za zaklep baterije v odklenjen položaj.
- 4 Potisnite in dvignite baterijo iz ležišča.

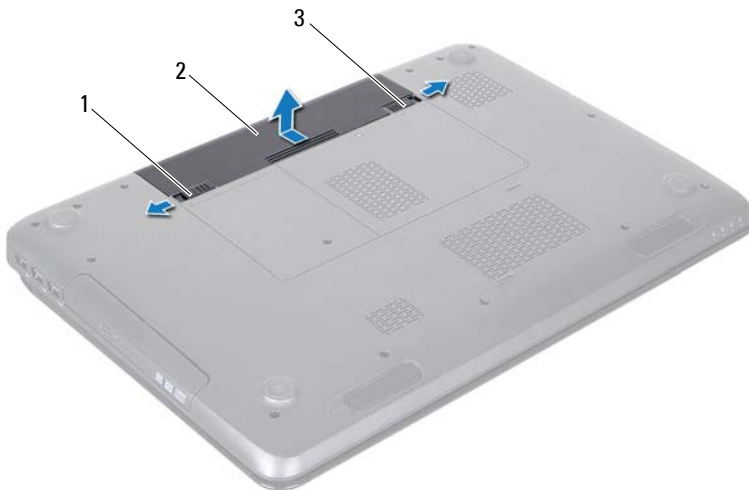





- 1 Zapah za sprostitev baterije 2 Baterija
3 Zapah za zaklep baterije

Ponovna namestitev baterije

- 1 Sledite navodilom v »Preden začnete« na strani 9.
- 2 Potisnite baterijo v ležišče, dokler se ne zaskoči.
- 3 Potisnite zapah za zaklep baterije v zaklenjen položaj.

Optični pogon

-  **OPOZORILO:** Preden začnete z delom v notranjosti računalnika, preberite varnostne informacije, ki so priložene računalniku. Za dodatne informacije o varnem delu obiščite domačo stran za skladnost s predpisi na naslovu www.dell.com/regulatory_compliance.
-  **POZOR:** Popravila na računalniku lahko izvaja le pooblaščen serviser. Škode zaradi servisiranja, ki ga Dell ni pooblastil, garancija ne pokriva.
-  **POZOR:** Če želite preprečiti elektrostaticno razelektritev, uporabite trak za ozemljitev ali se večkrat dotaknite nepobarvane kovinske površine (npr. priključka na računalniku).
-  **POZOR:** Pred delom v notranjosti računalnika odstranite glavno baterijo (glejte »Odstranitev baterije« na strani 15), da s tem preprečite poškodbe sistemske plošče.

Odstranjevanje optičnega pogona

- 1 Sledite navodilom v »Preden začnete« na strani 9.
- 2 Odstranite baterijo (glejte »Odstranitev baterije« na strani 15).
- 3 Odstranite vijak, s katerim je sklop optičnega pogona pritrjen na ohišje računalnika.
- 4 Povlecite sklop optičnega pogona iz predela za optični pogon.

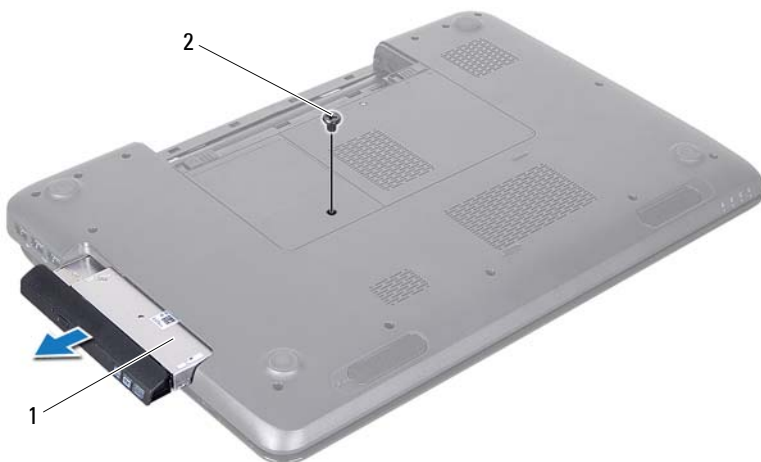

1 Sklop optičnega pogona 2 Vijak

- 5 Odstranite vijaka, s katerima je nosilec optičnega pogona pritrjen na optični pogon.
- 6 Povlecite okvir optičnega pogona, tako da ga odstranite z optičnega pogona.



- 1 Nosilec optičnega pogona 2 Optični pogon
3 Okvir optičnega pogona





Ponovna namestitev optičnega pogona

- 1 Sledite navodilom v »Preden začnete« na strani 9.
- 2 Poravnajte jezičke na okviru optičnega pogona z režami na optičnem pogonu in okvir optičnega pogona zaskočite na mesto.
- 3 Poravnajte luknje za vijake na nosilcu optičnega pogona z luknjami za vijake na optičnem pogonu in ponovno namestite oba vijaka.
- 4 Potiskajte sklop optičnega pogona v predel za optični pogon, dokler se ta ne namesti na svoje mesto.
- 5 Privijte vijak, s katerim je sklop optičnega pogona pritrjen na ohišje računalnika.
- 6 Ponovno namestite baterijo (glejte »Ponovna namestitev baterije« na strani 16).



POZOR: Preden vklopite računalnik, pritrдите vse vijake in se prepričajte, da v notranjosti računalnika niso ostali odvečni vijaki. V nasprotnem primeru lahko poškodujete računalnik.

Pokrov modula

-  **OPOZORILO:** Preden začnete z delom v notranjosti računalnika, preberite varnostne informacije, ki so priložene računalniku. Za dodatne informacije o varnem delu obiščite domačo stran za skladnost s predpisi na naslovu www.dell.com/regulatory_compliance.
-  **POZOR:** Popravila na računalniku lahko izvaja le pooblaščen serviser. Škode zaradi servisiranja, ki ga Dell ni pooblastil, garancija ne pokriva.
-  **POZOR:** Če želite preprečiti elektrostatično razelektritev, uporabite trak za ozemljitev ali se večkrat dotaknite nepobarvane kovinske površine (npr. priključka na računalniku).
-  **POZOR:** Pred delom v notranjosti računalnika odstranite glavno baterijo (glejte »Odstranitev baterije« na strani 15), da s tem preprečite poškodbe sistemske plošče.

Odstranjevanje pokrova modula

- 1 Sledite navodilom v »Preden začnete« na strani 9.
- 2 Odstranite baterijo (glejte »Odstranitev baterije« na strani 15).
- 3 Odvijte vijak, ki pritrujuje pokrov modula na ohišje računalnika.
- 4 S prsti sprostite jezičke na pokrovu modula iz rež na osnovni računalnika.
- 5 Dvignite pokrov modula z ohišja računalnika.

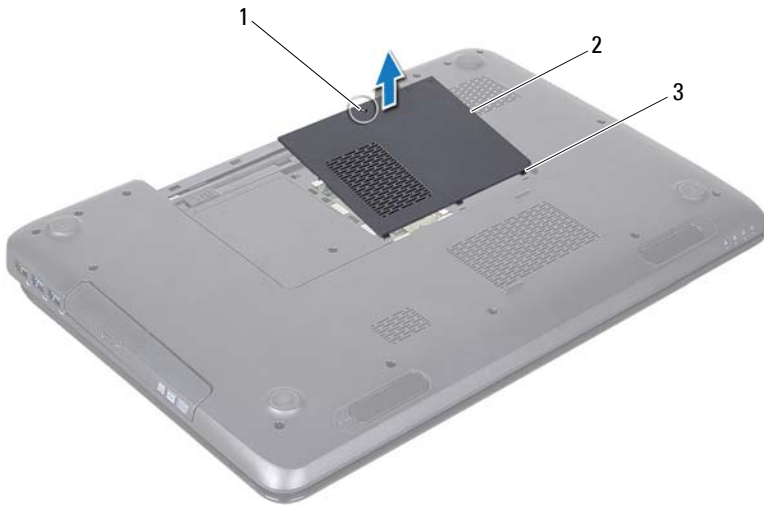

- 1 Vijak za pritrditev 2 Pokrov modula
3 Jezički (3)





Ponovna namestitev pokrova modula

- 1 Sledite navodilom v »Preden začnete« na strani 9.
- 2 Jezičke na pokrovu modula poravnajte z režami na ohišju računalnika in ga nežno potisnite na ustrezno mesto.
- 3 Privijte vijak, s katerim je pokrov modula pritrjen na ohišje računalnika.
- 4 Ponovno namestite baterijo (glejte »Ponovna namestitev baterije« na strani 16).



POZOR: Preden vklopite računalnik, pritrдите vse vijake in se prepričajte, da v notranjosti računalnika niso ostali odvečni vijaki. V nasprotnem primeru lahko poškodujete računalnik.

Pomnilniški moduli

-  **OPOZORILO:** Preden začnete z delom v notranjosti računalnika, preberite varnostne informacije, ki so priložene računalniku. Za dodatne informacije o varnem delu obiščite domačo stran za skladnost s predpisi na naslovu dell.com/regulatory_compliance.
-  **POZOR:** Popravila na računalniku lahko izvaja le pooblaščen serviser. Škode zaradi servisiranja, ki ga Dell ni pooblastil, garancija ne pokriva.
-  **POZOR:** Če želite preprečiti elektrostatično razelektritev, uporabite trak za ozemljitev ali se večkrat dotaknite nepobarvane kovinske površine (npr. priključka na računalniku).
-  **POZOR:** Pred delom v notranjosti računalnika odstranite glavno baterijo (glejte »Odstranitev baterije« na strani 15), da s tem preprečite poškodbe sistemske plošče.

Količino pomnilnika v svojem računalniku lahko povečate z namestitvijo dodatnih pomnilniških modulov na sistemsko ploščo. Za informacije o vrsti pomnilnika, ki ga podpira vaš računalnik, si oglejte »Specifikacije« v *Namestitvenem priročniku*.



OPOMBA: Pomnilniške module, ki jih kupite pri Dellu, krije garancija računalnika.

Vaš računalnik ima dve uporabniku dosegljivi reži SODIMM z oznakama DIMM A in DIMM B, do katerih lahko dostopate s spodnje strani računalnika.

Odstranjevanje pomnilniških modulov

- 1 Sledite navodilom v »Preden začnete« na strani 9.
 - 2 Odstranite baterijo (glejte »Odstranitev baterije« na strani 15).
 - 3 Odstranite pokrov modula (glejte »Odstranjevanje pokrova modula« na strani 21).
-  **POZOR:** Za razširitev pritrdilnih sponk pomnilniškega modula ne uporabljajte orodja, da ne poškodujete priključka pomnilniškega modula.

- 4 S prsti pazljivo razširite pritrdilne sponke na obeh straneh priključka pomnilniškega modula, dokler pomnilniški modul ne izskoči.
- 5 Pomnilniški modul odklopite s priključka za pomnilniški modul.

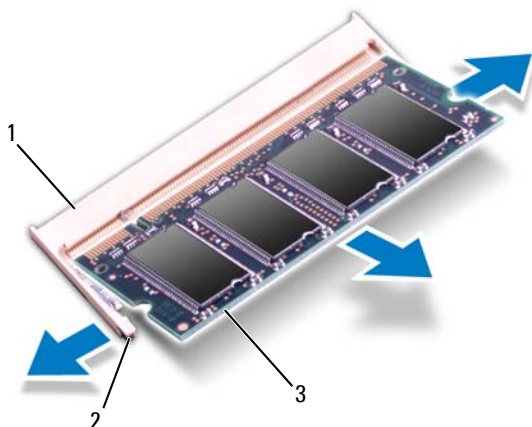

- 1 Priključek pomnilniškega modula
- 2 Pritrdilni sponki (2)
- 3 Pomnilniški modul

Nameščanje pomnilniških modulov

△ POZOR: Če želite namestiti pomnilniške module v dva priključka, najprej namestite pomnilniški modul v priključek z oznako »DIMM A« in nato pomnilniški modul v priključek z oznako »DIMM B«.

- 1 Sledite navodilom v »Preden začnete« na strani 9.
- 2 Zarezo na pomnilniškem modulu poravnajte z jezičkom na priključku pomnilniškega modula.
- 3 Pomnilniški modul potisnite v režo pod kotom 45 stopinj in ga pritisnite navzdol, dokler se ne zaskoči. Če ne slišite klika, pomnilniški modul odstranite in ga ponovno namestite.

🔧 OPOMBA: Če pomnilniški modul ni pravilno nameščen, se računalnik morda ne bo zagnal.

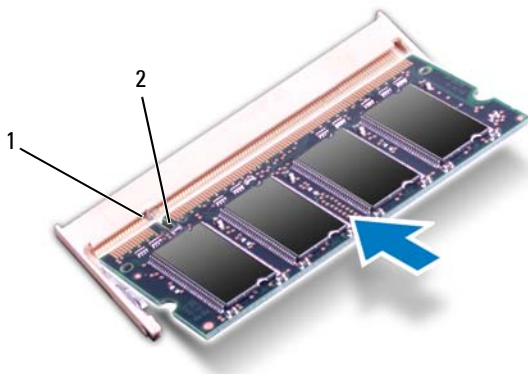

1 Jeziček 2 Zareza

- 4 Ponovno namestite pokrov modula (glejte »Ponovna namestitev pokrova modula« na strani 22).
- 5 Znova namestite baterijo (glejte »Ponovna namestitev baterije« na strani 16) ali priključite napajalnik za izmenični tok na računalnik in električno vtičnico.

△ POZOR: Preden vklopite računalnik, pritrdite vse vijake in se prepričajte, da v notranjosti računalnika niso ostali odvečni vijaki. V nasprotnem primeru lahko poškodujete računalnik.





- 6 Vklopite računalnik.

Ob zagonu računalnik zazna pomnilniške module in samodejno posodobi informacije o konfiguraciji sistema.



Da bi potrdili število nameščenih pomnilnikov:

Kliknite **Start**  → **Control Panel** (Nadzorna plošča) → **System and Security** (Sistem in varnost) → **System** (Sistem).

Tipkovnica

-  **OPOZORILO:** Preden začnete z delom v notranjosti računalnika, preberite varnostne informacije, ki so priložene računalniku. Za dodatne informacije o varnem delu obiščite domačo stran za skladnost s predpisi na naslovu www.dell.com/regulatory_compliance.
-  **POZOR:** Popravila na računalniku lahko izvaja le pooblaščen serviser. Škode zaradi servisiranja, ki ga Dell ni pooblastil, garancija ne pokriva.
-  **POZOR:** Če želite preprečiti elektrostaticno razelektritev, uporabite trak za ozemljitev ali se večkrat dotaknite nepobarvane kovinske površine (npr. priključka na računalniku).
-  **POZOR:** Pred delom v notranjosti računalnika odstranite glavno baterijo (glejte »Odstranitev baterije« na strani 15), da s tem preprečite poškodbe sistemske plošče.

Odstranitev tipkovnice

- 1 Sledite navodilom v »Preden začnete« na strani 9.
- 2 Odstranite baterijo (glejte »Odstranitev baterije« na strani 15).
-  **POZOR:** Tipke na tipkovnici so krhke, zlahka se snamejo, njihova zamenjava pa vzame veliko časa. Pri odstranjevanju in uporabi tipkovnice bodite pazljivi.
- 3 Obrnite računalnik in odprite zaslon, kolikor je mogoče.
-  **POZOR:** Pod jezičke tipkovnice ne potisnite plastičnega peresa, da bi odstranili tipkovnico, saj jih lahko trajno poškodujete.
- 4 Plastično pero potisnite med reže na tipkovnici in sprotstite jezičke na naslonu za dlani.
- 5 Odstranite in dvignite tipkovnico, da jo ločite od jezičkov na naslonu za dlani.



- 1 Plastično pero 2 Tipkovnica

△ POZOR: Pri odstranjevanju in uporabi tipkovnice bodite izjemno pazljivi. Če ne boste pazili, lahko opraskate ploščo zaslona.

- 6 Tipkovnico dvignite, tako da jo ločite od naslona za dlani.
- 7 Previdnot obrnite tipkovnico in jo postavite na sklop naslona za dlani.
- 8 Dvignite zapah priključka, ki povezuje kabel tipkovnice s priključkom na sistemski plošči, in odstranite kabel tipkovnice.
- 9 Tipkovnico dvignite z računalnika.



1 Kabel tipkovnice





2 Priključek kabla za tipkovnico

Ponovna namestitev tipkovnice

- 1 Sledite navodilom v »Preden začnete« na strani 9.
- 2 Potisnite kabel tipkovnice v priključek na sistemski plošči. Zapah priključka pritisnite navzdol, da pritrдите kabel tipkovnice na priključek systemske plošče.
- 3 Jezičke na tipkovnici potisnite v reže na naslonu za dlani.
- 4 Nežno primite robove tipkovnice in jo povlecite navzgor, da jo pritrдите pod jezičke na naslonu za dlani.
- 5 Zaprite zaslon in obrnite računalnik.

- 6 Ponovno namestite baterijo (glejte »Ponovna namestitev baterije« na strani 16).

Sklop naslona za dlani

-  **OPOZORILO:** Preden začnete z delom v notranjosti računalnika, preberite varnostne informacije, ki so priložene računalniku. Za dodatne informacije o varnem delu obiščite domačo stran za skladnost s predpisi na naslovu dell.com/regulatory_compliance.
-  **POZOR:** Popravila na računalniku lahko izvaja le pooblaščen serviser. Škode zaradi servisiranja, ki ga Dell ni pooblastil, garancija ne pokriva.
-  **POZOR:** Če želite preprečiti elektrostatično razelektritev, uporabite trak za ozemljitev ali se večkrat dotaknite nepobarvane kovinske površine (npr. priključka na računalniku).
-  **POZOR:** Pred delom v notranjosti računalnika odstranite glavno baterijo (glejte »Odstranitev baterije« na strani 15), da s tem preprečite poškodbe sistemske plošče.

Odstranjevanje sklopa naslona za dlani

- 1 Sledite navodilom v »Preden začnete« na strani 9.
- 2 Odstranite baterijo (glejte »Odstranitev baterije« na strani 15).
- 3 Sledite navodilom od korak 3 do korak 4 v »Odstranjevanje optičnega pogona« na strani 17.
- 4 Odstranite 11 vijakov, s katerimi je sklop naslona za dlani pritrjen na računalnik.
- 5 Odstranite tipkovnico (glejte »Odstranitev tipkovnice« na strani 27).



6 Odstranite štiri vijake na sklopu naslona za dlani.

△ **POZOR:** Povlecite plastični jeziček na vrhu priključkov, da s tem preprečite poškodbo priključkov.

7 Odklopite kabel plošče gumba za vklop, kabel sledilne ploščice in kabel plošče z bližnjičnimi tipkami s priključkov na sistemski plošči.

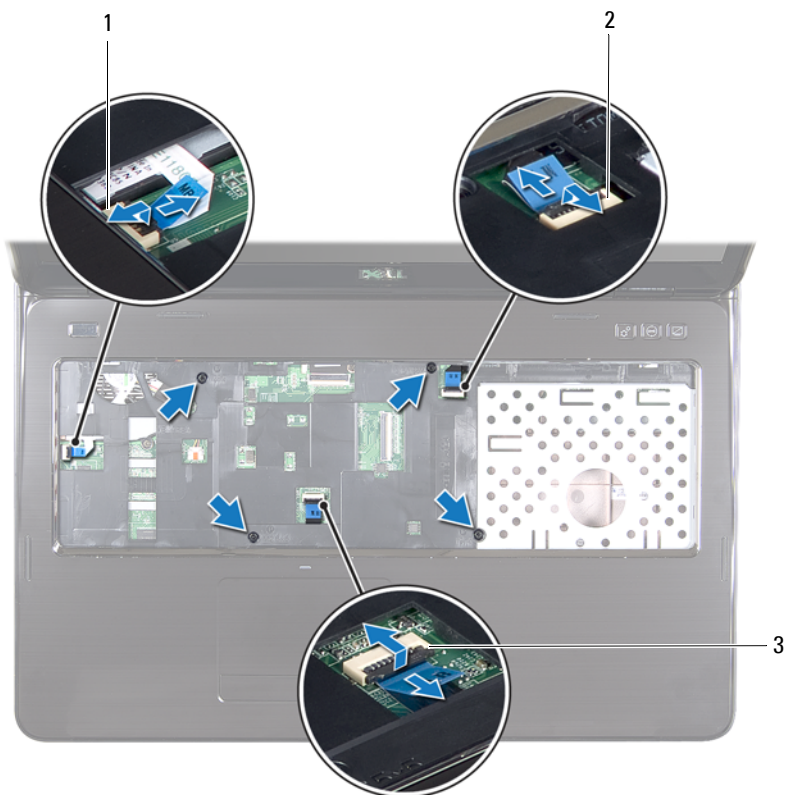

- 1 Prikluček kabla plošče gumba za vklop
- 3 Prikluček kabla sledilne ploščice

- 2 Prikluček kabla plošče z bližnjičnimi tipkami

△ POZOR: Naslon za dlani previdno ločite od računalnika in pazite, da ga ne poškodujete.

- 8 Z uporabo plastičnega peresa, previdno odpahnite sklop naslona za dlani ob zadnjem robu in nato počasi odstranite sklop naslona za dlani z računalnika.
- 9 Dvignite sklop naslona za dlani z osnove računalnika.
- 10 Sklop naslona za dlani obrnite na glavo.







- 1 Plastično pero 2 Sklop naslona za dlani

- 11 Odstranite ploščo z bližnjičnimi tipkami (glejte »Odstranjevanje plošče z bližnjičnimi tipkami« na strani 37).
- 12 Odstranite ploščo gumba za vklop (glejte »Odstranjevanje plošče gumba za vklop« na strani 41).

Ponovna namestitvev sklopa naslona za dlani

- 1 Sledite navodilom v »Preden začnete« na strani 9.
 - 2 Ponovno namestite ploščo z bližnjičnimi tipkami (glejte »Nameščanje plošče z bližnjičnimi tipkami« na strani 38).
 - 3 Ponovno namestite ploščo gumba za vklop (glejte »Namestitev plošče gumba za vklop« na strani 42).
 - 4 Jezičke sklopa naslona za dlani poravnajte z režami na osnovi računalnika in jih nežno pritisnite, da se zaskočijo na mesto.
 - 5 Potisnite kabel sledilne ploščice, kabel plošče gumba za vklop in kabel plošče z bližnjičnimi tipkami na priključke na sistemski plošči ter pritisnite zatiče priključkov, da jih pritrdite.
 - 6 Ponovno namestite štiri vijake na sklop naslona za dlani.
 - 7 Ponovno namestite tipkovnico (glejte »Ponovna namestitev tipkovnice« na strani 29).
 - 8 Zaprite zaslon in obrnite računalnik.
 - 9 Ponovno namestite 11 vijakov, s katerimi je sklop naslona za dlani pritrjen na računalnik.
 - 10 Sledite navodilom od korak 4 do korak 5 v »Ponovna namestitev optičnega pogona« na strani 19.
 - 11 Ponovno namestite baterijo (glejte »Ponovna namestitev baterije« na strani 16).
-  **POZOR: Preden vklopite računalnik, pritrdite vse vijake in se prepričajte, da v notranjosti računalnika niso ostali odvečni vijaki. V nasprotnem primeru lahko poškodujete računalnik.**

Plošča z bližnjičnimi tipkami

-  **OPOZORILO:** Preden začnete z delom v notranjosti računalnika, preberite varnostne informacije, ki so priložene računalniku. Za dodatne informacije o varnem delu obiščite domačo stran za skladnost s predpisi na naslovu dell.com/regulatory_compliance.
-  **POZOR:** Popravila na računalniku lahko izvaja le pooblaščen serviser. Škode zaradi servisiranja, ki ga Dell ni pooblastil, garancija ne pokriva.
-  **POZOR:** Če želite preprečiti elektrostaticno razelektritev, uporabite trak za ozemljitev ali se večkrat dotaknite nepobarvane kovinske površine (npr. priključka na računalniku).
-  **POZOR:** Pred delom v notranjosti računalnika odstranite glavno baterijo (glejte »Odstranitev baterije« na strani 15), da s tem preprečite poškodbe sistemske plošče.

Odstranjevanje plošče z bližnjičnimi tipkami

- 1 Sledite navodilom v »Preden začnete« na strani 9.
- 2 Odstranite baterijo (glejte »Odstranitev baterije« na strani 15).
- 3 Sledite navodilom od korak 3 do korak 4 v »Odstranjevanje optičnega pogona« na strani 17.
- 4 Odstranite tipkovnico (glejte »Odstranitev tipkovnice« na strani 27).
- 5 Odstranite sklop naslona za dlani (glejte »Odstranjevanje sklopa naslona za dlani« na strani 31).
- 6 Sklop naslona za dlani obrnite na glavo.
- 7 Previdno odlepите kabel plošče z bližnjičnimi tipkami z naslona za dlani.
- 8 Odstranite vijak, s katerim je plošča z bližnjičnimi tipkami pritrjena na naslon za dlani.
- 9 Potisnite in dvignite ploščo z bližnjičnimi tipkami in jo snemite z jezička/zareze na sklopu naslona za dlani.

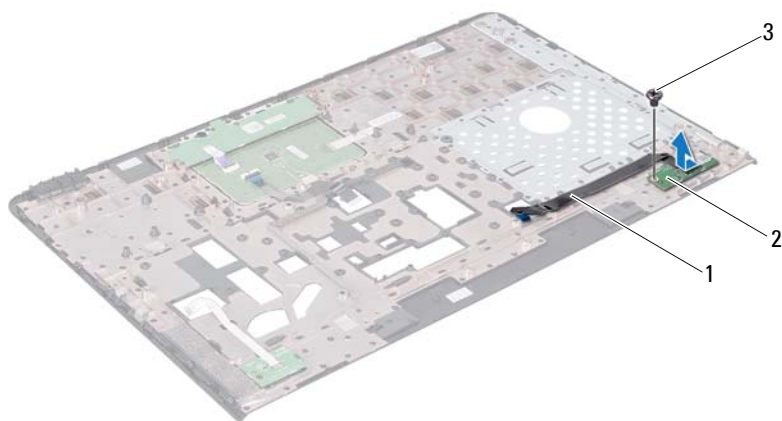

- | | | | |
|---|-------------------------------------|---|-------------------------------|
| 1 | Kabel plošče z bližnjičnimi tipkami | 2 | Plošča z bližnjičnimi tipkami |
| 3 | Vijak | | |

Nameščanje plošče z bližnjičnimi tipkami

- 1 Sledite navodilom v »Preden začnete« na strani 9.
- 2 Poravnajte luknjo za vijak na plošči z bližnjičnimi tipkami z luknjo za vijak na naslonu za dlani in ponovno namestite vijak.
- 3 Prilepite kabel plošče z bližnjičnimi tipkami na naslon za dlani.
- 4 Sklop naslona za dlani obrnite na glavo.
- 5 Ponovno namestite sklop naslona za dlani (glejte »Ponovna namestitev sklopa naslona za dlani« na strani 35).
- 6 Ponovno namestite tipkovnico (glejte »Ponovna namestitev tipkovnice« na strani 29).





7 Sledite navodilom od korak 4 do korak 5 v »Ponovna namestitev optičnega pogona« na strani 19.

8 Ponovno namestite baterijo (glejte »Ponovna namestitev baterije« na strani 16).



POZOR: Preden vklopite računalnik, pritrdite vse vijake in se prepričajte, da v notranjosti računalnika niso ostali odvečni vijaki. V nasprotnem primeru lahko poškodujete računalnik.

Plošča gumba za vklop

-  **OPOZORILO:** Preden začnete z delom v notranjosti računalnika, preberite varnostne informacije, ki so priložene računalniku. Za dodatne informacije o varnem delu obiščite domačo stran za skladnost s predpisi na naslovu www.dell.com/regulatory_compliance.
-  **POZOR:** Popravila na računalniku lahko izvaja le pooblaščen serviser. Škode zaradi servisiranja, ki ga Dell ni pooblastil, garancija ne pokriva.
-  **POZOR:** Če želite preprečiti elektrostatično razelektritev, uporabite trak za ozemljitev ali se večkrat dotaknite nepobarvane kovinske površine (npr. priključka na računalniku).
-  **POZOR:** Pred delom v notranjosti računalnika odstranite glavno baterijo (glejte »Odstranitev baterije« na strani 15), da s tem preprečite poškodbe sistemske plošče.

Odstranjevanje plošče gumba za vklop





- 1 Sledite navodilom v »Preden začnete« na strani 9.
- 2 Odstranite baterijo (glejte »Odstranitev baterije« na strani 15).
- 3 Sledite navodilom od korak 3 do korak 4 v »Odstranjevanje optičnega pogona« na strani 17.
- 4 Odstranite tipkovnico (glejte »Odstranitev tipkovnice« na strani 27).
- 5 Odstranite sklop naslona za dlani (glejte »Odstranjevanje sklopa naslona za dlani« na strani 31).
- 6 Sklop naslona za dlani obrnite na glavo.
- 7 Previdno odlepите kabel plošče gumba za vklop z naslona za dlani.
- 8 Odstranite vijak, s katerim je napajalna plošča gumba za vklop pritrjena na naslon za dlani.
- 9 Potisnite in dvignite ploščo gumba za vklop skupaj s kablom proč od naslona za dlani.

- 7 Ponovno namestite tipkovnico (glejte »Ponovna namestitev tipkovnice« na strani 29).
- 8 Sledite navodilom od korak 4 do korak 5 v »Ponovna namestitev optičnega pogona« na strani 19.
- 9 Ponovno namestite baterijo (glejte »Ponovna namestitev baterije« na strani 16).



POZOR: Preden vklopite računalnik, pritrдите vse vijake in se prepričajte, da v notranjosti računalnika niso ostali odvečni vijaki. V nasprotnem primeru lahko poškodujete računalnik.

Brezžična kartica Mini Card

-  **OPOZORILO:** Preden začnete z delom v notranjosti računalnika, preberite varnostne informacije, ki so priložene računalniku. Za dodatne informacije o varnem delu obiščite domačo stran za skladnost s predpisi na naslovu www.dell.com/regulatory_compliance.
-  **POZOR:** Popravila na računalniku lahko izvaja le pooblaščen serviser. Škode zaradi servisiranja, ki ga Dell ni pooblastil, garancija ne pokriva.
-  **POZOR:** Če želite preprečiti elektrostaticno razelektritev, uporabite trak za ozemljitev ali se večkrat dotaknite nepobarvane kovinske površine (npr. priključka na računalniku).
-  **POZOR:** Pred delom v notranjosti računalnika odstranite glavno baterijo (glejte »Odstranitev baterije« na strani 15), da s tem preprečite poškodbe sistemske plošče.
-  **OPOMBA:** Dell ne jamči združljivosti in ne nudi podpore za kartice Mini-Card proizvajalca, ki ni Dell.

Če ste brezžično kartico Mini-Card naročili skupaj z računalnikom, je kartica že nameščena.

Vaš računalnik ima dve reži za polovično kartico Mini-Card za brezžično lokalno omrežje (WLAN) ali svetovna medsebojna združljivost dostopa prek mikrovalov (WiMax).

-  **OPOMBA:** Reža za kartico Mini-Card ima lahko kartico Mini-Card že nameščeno ali pa ne, kar je odvisno od konfiguracije računalnika ob nakupu.

Odstranjevanje kartic Mini-Card

- 1 Sledite navodilom v »Preden začnete« na strani 9.
- 2 Odstranite baterijo (glejte »Odstranitev baterije« na strani 15).
- 3 Sledite navodilom od korak 3 do korak 4 v »Odstranjevanje optičnega pogona« na strani 17.

- 4 Odstranite tipkovnico (glejte »Odstranitev tipkovnice« na strani 27).
- 5 Odstranite sklop naslona za dlani (glejte »Odstranjevanje sklopa naslona za dlani« na strani 31).
- 6 Odklopite antenska kabla s kartice Mini-Card.
- 7 Odstranite vijak, s katerim je kartica Mini-Card pritrjena na sistemsko ploščo.

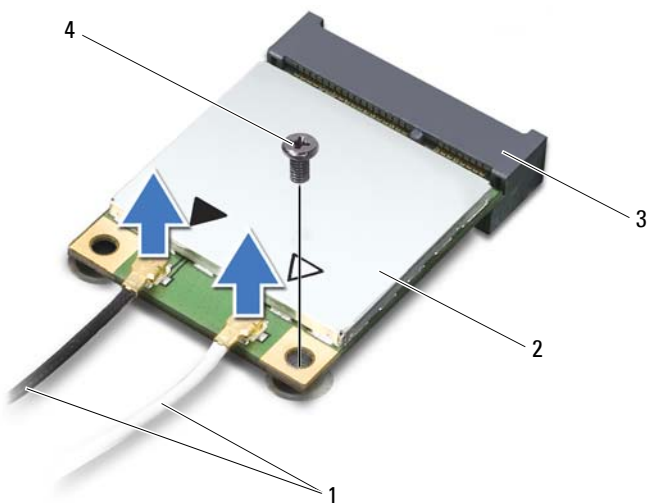

- | | | | |
|---|-----------------------------|---|-------------------|
| 1 | Antenska kabla (2) | 2 | Kartica Mini-Card |
| 3 | Priključek sistemske plošče | 4 | Vijak |

- 8 Kartice Mini-Card dvignite iz priključka sistemske plošče.

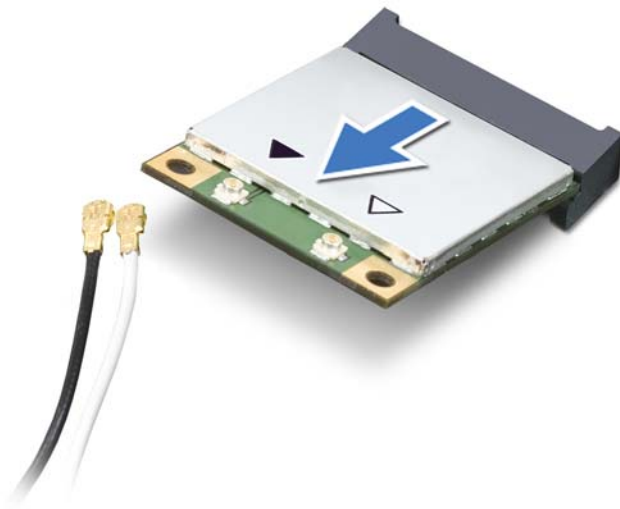

△ **POZOR:** Ko kartice Mini-Card ni v računalniku, jo shranite v zaščitno antistatično embalažo. Za več informacij glejte razdelek »Zaščita pred elektrostatično razelektrivijo«, ki se nahaja v varnostnih informacijah, priloženih vašemu računalniku.

Ponovna namestitev kartic Mini-Card

- 1 Sledite navodilom v »Preden začnete« na strani 9.
- 2 Kartico Mini-Card vzemite iz embalaže.

△ **POZOR:** Močno in enakomerno kartico potisnite na njeno mesto. Če potisnete premočno, lahko poškodujete priključek.

△ **POZOR:** Priključki so zaščiteni, da ne pride do nepravilne vstavitve. Če čutite upor, preverite priključke na kartici in na sistemski plošči ter ponovno poravnajte kartico.

 **POZOR: Da ne bi poškodovali kartice Mini-Card, kablov nikoli ne postavite pod kartico.**

- 3 Priključek kartice Mini-Card v priključek systemske plošče vstavite pod kotom 45 stopinj.
- 4 Drug konec kartice Mini-Card potisnite navzdol v režo na systemski plošči in ponovno namestite vijak, s katerim je kartica pritrjena v systemsko ploščo.
- 5 Priključite ustrezne antenske kable na kartico Mini-Card, ki jo nameščate. Naslednja tabela prikazuje barvno shemo antenskih kablov za kartice Mini-Card, ki jih podpira vaš računalnik.

Priključki na kartici Mini-Card	Barvna shema antenskih kablov
WLAN (2 antenska kabla)	
Glavni WLAN (bel trikotnik)	bel
Pomožni WLAN (črn trikotnik)	črn
WiMax (2 antenska kabla)	
Glavni WiMax (bel trikotnik)	bel s sivo črto
Pomožni WiMax (črn trikotnik)	črn s sivo črto









- 6 Ponovno namestite sklop naslona za dlani (glejte »Ponovna namestitev sklopa naslona za dlani« na strani 35).
- 7 Ponovno namestite tipkovnico (glejte »Ponovna namestitev tipkovnice« na strani 29).
- 8 Sledite navodilom od korak 4 do korak 5 v »Ponovna namestitev optičnega pogona« na strani 19.
- 9 Ponovno namestite baterijo (glejte »Ponovna namestitev baterije« na strani 16).

 **POZOR: Preden vklopite računalnik, pritrdite vse vijake in se prepričajte, da v notranjosti računalnika niso ostali odvečni vijaki. V nasprotnem primeru lahko poškodujete računalnik.**

- 10 Namestite gonilnike in pripomočke za svoj računalnik, kot je zahtevano.

 **OPOMBA:** Če nameščate komunikacijsko kartico proizvajalca, ki ni Dell, morate namestiti ustrezne gonilnike in pripomočke.

Trdi disk

-  **OPOZORILO:** Preden začnete z delom v notranjosti računalnika, preberite varnostne informacije, ki so priložene računalniku. Za dodatne informacije o varnem delu obiščite domačo stran za skladnost s predpisi na naslovu www.dell.com/regulatory_compliance.
-  **OPOZORILO:** Če trdi disk vzamete iz računalnika, ko je pogon vroč, se *ne dotikajte* kovinskega ohišja trdega diska.
-  **POZOR:** Popravila na računalniku lahko izvaja le pooblaščen serviser. Škode zaradi servisiranja, ki ga Dell ni pooblastil, garancija ne pokriva.
-  **POZOR:** Če želite preprečiti elektrostaticno razelektritev, uporabite trak za ozemljitev ali se večkrat dotaknite nepobarvane kovinske površine (npr. priključka na računalniku).
-  **POZOR:** Pred delom v notranjosti računalnika odstranite glavno baterijo (glejte »Odstranitev baterije« na strani 15), da s tem preprečite poškodbe sistemske plošče.
-  **POZOR:** Pred odstranjevanjem sklopa trdega diska izklopite računalnik (glejte »Izklop računalnika« na strani 9), da preprečite izgubo podatkov. Trdega diska ne odstranjajte, ko je računalnik prižgan ali v stanju spanja.
-  **POZOR:** Trdi diski do izredno krhki. Kadar delate z njimi, bodite zelo previdni.
-  **OPOMBA:** Dell ne jamči združljivosti in ne nudi podpore za trde diske proizvajalca, ki ni Dell.
-  **OPOMBA:** Če nameščate trdi disk proizvajalca, ki ni Dell, morate namestiti operacijski sistem, gonilnike in pripomočke novega trdega diska.

Odstranjevanje trdega diska

- 1 Sledite navodilom v »Preden začnete« na strani 9.
- 2 Odstranite baterijo (glejte »Odstranitev baterije« na strani 15).
- 3 Sledite navodilom od korak 3 do korak 4 v »Odstranjevanje optičnega pogona« na strani 17.

- 4 Odstranite tipkovnico (glejte »Odstranitev tipkovnice« na strani 27).
- 5 Odstranite sklop naslona za dlani (glejte »Odstranjevanje sklopa naslona za dlani« na strani 31).
- 6 Odstranite tri vijake, s katerimi je sklop trdega diska pritrjen na osnovno ploščo računalnika.
- 7 Potisnite sklop trdega diska, da ga odklopite s priključka systemske plošče.
- 8 Sklop trdega diska dvignite iz ohišja računalnika.

△ POZOR: Ko trdi disk ni vstavljen v računalnik, ga shranite v protistatično embalažo (glejte razdelek »Zaščita pred elektrostaticno izpraznitvijo« v varnostnih navodilih, ki so bila priložena računalniku).

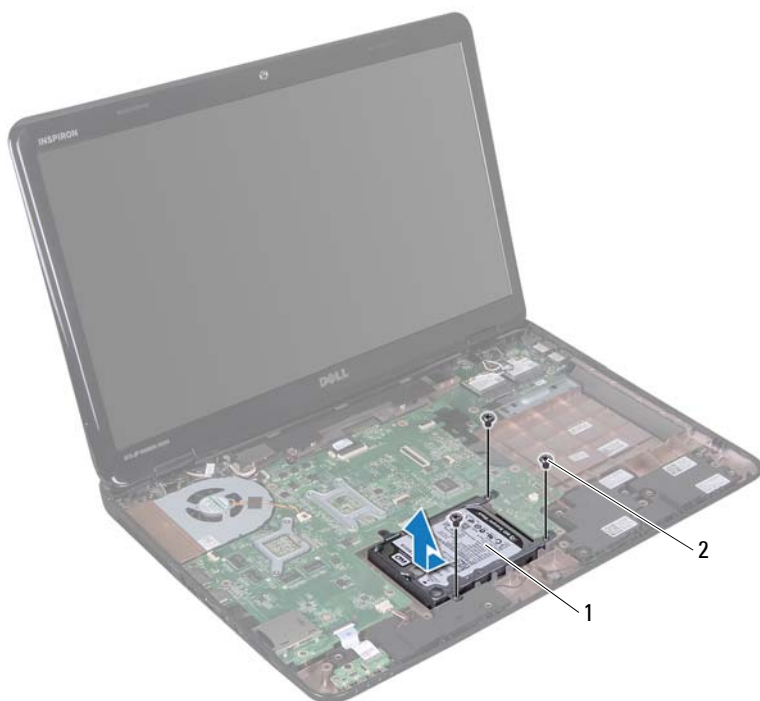

1 Sklop trdega diska

2 Vijaki (3)

- 9 Odstranite štiri vijake, s katerimi je ležišče trdega diska pritrjeno na trdi disk.
- 10 Nosilec trdega diska dvignite s trdega diska.



- | | |
|--------------|------------------------|
| 1 Trdi disk | 2 Nosilec trdega diska |
| 3 Vijaki (4) | |

Ponovna namestitev trdega diska





- 1 Sledite navodilom v »Preden začnete« na strani 9.
- 2 Novi trdi disk vzemite iz embalaže.
Originalno embalažo shranite za shranjevanje ali pošiljanje trdega diska.
- 3 Trdi disk postavite v ležišče trdega diska.
- 4 Ponovno namestite štiri vijake, s katerimi je nosilec trdega diska pritrjen na trdi disk.
- 5 Sklop trdega diska namestite v ohišje računalnika.
- 6 Sklop trdega diska potisnite v levo, da ga povežete s priključkom na sistemski plošči.
- 7 Ponovno namestite tri vijake, s katerimi je sklop trdega diska pritrjen na računalnik.

- 8 Ponovno namestite sklop naslona za dlani (glejte »Ponovna namestitev sklopa naslona za dlani« na strani 35).
- 9 Ponovno namestite tipkovnico (glejte »Ponovna namestitev tipkovnice« na strani 29).
- 10 Sledite navodilom od korak 4 do korak 5 v »Ponovna namestitev optičnega pogona« na strani 19.
- 11 Ponovno namestite baterijo (glejte »Ponovna namestitev baterije« na strani 16).



POZOR: Preden vklopite računalnik, pritrдите vse vijake in se prepričajte, da v notranjosti računalnika niso ostali odvečni vijaki. V nasprotnem primeru lahko poškodujete računalnik.

Globokotonec

-  **OPOZORILO:** Preden začnete z delom v notranjosti računalnika, preberite varnostne informacije, ki so priložene računalniku. Za dodatne informacije o varnem delu obiščite domačo stran za skladnost s predpisi na naslovu www.dell.com/regulatory_compliance.
-  **POZOR:** Popravila na računalniku lahko izvaja le pooblaščen serviser. Škode zaradi servisiranja, ki ga Dell ni pooblastil, garancija ne pokriva.
-  **POZOR:** Če želite preprečiti elektrostaticno razelektritev, uporabite trak za ozemljitev ali se večkrat dotaknite nepobarvane kovinske površine (npr. priključka na računalniku).
-  **POZOR:** Pred delom v notranjosti računalnika odstranite glavno baterijo (glejte »Odstranitev baterije« na strani 15), da s tem preprečite poškodbe sistemske plošče.

Odstranjevanje globokotonca

- 1 Sledite postopkom v »Preden začnete« na strani 9.
- 2 Odstranite baterijo (glejte »Odstranitev baterije« na strani 15).
- 3 Sledite navodilom od korak 3 do korak 4 v »Odstranjevanje optičnega pogona« na strani 17.
- 4 Odstranite tipkovnico (glejte »Odstranitev tipkovnice« na strani 27).
- 5 Odstranite sklop naslona za dlani (glejte »Odstranjevanje sklopa naslona za dlani« na strani 31).
- 6 Odklopite kabel globokotonca iz priključka na sistemski plošči.
- 7 Dvignite globokotonec iz računalnika.



1 Kabel globokotonca

2 Globokotonec

Ponovna namestitev globokotonca





- 1 Sledite postopkom v »Preden začnete« na strani 9.
- 2 Namestite globokotonec na osnovo računalnika.
- 3 Priključite kabel globokotonca v priključek na sistemski plošči.
- 4 Ponovno namestite sklop naslona za dlani (glejte »Ponovna namestitev sklopa naslona za dlani« na strani 35).

- 5 Ponovno namestite tipkovnico (glejte »Ponovna namestitev tipkovnice« na strani 29).
- 6 Sledite navodilom od korak 4 do korak 5 v »Ponovna namestitev optičnega pogona« na strani 19.
- 7 Ponovno namestite baterijo (glejte »Ponovna namestitev baterije« na strani 16).



POZOR: Preden vklopite računalnik, pritrдите vse vijake in se prepričajte, da v notranjosti računalnika niso ostali odvečni vijaki. V nasprotnem primeru lahko poškodujete računalnik.

Plošča za luči statusa

-  **OPOZORILO:** Preden začnete z delom v notranjosti računalnika, preberite varnostne informacije, ki so priložene računalniku. Za dodatne informacije o varnem delu obiščite domačo stran za skladnost s predpisi na naslovu www.dell.com/regulatory_compliance.
-  **POZOR:** Če želite preprečiti elektrostatično razelektritev, uporabite trak za ozemljitev ali se večkrat dotaknite nepobarvane kovinske površine (npr. priključka na računalniku).
-  **POZOR:** Popravila na računalniku lahko izvaja le pooblaščen serviser. Škode zaradi servisiranja, ki ga Dell ni pooblastil, garancija ne pokriva.
-  **POZOR:** Pred delom v notranjosti računalnika odstranite glavno baterijo (glejte »Odstranitev baterije« na strani 15), da s tem preprečite poškodbe sistemske plošče.

Odstranite ploščo za luči statusa

- 1 Sledite navodilom v »Preden začnete« na strani 9.
- 2 Odstranite baterijo (glejte »Odstranitev baterije« na strani 15).
- 3 Sledite navodilom od korak 3 do korak 4 v »Odstranjevanje optičnega pogona« na strani 17.
- 4 Odstranite tipkovnico (glejte »Odstranitev tipkovnice« na strani 27).
- 5 Odstranite sklop naslona za dlani (glejte »Odstranjevanje sklopa naslona za dlani« na strani 31).
- 6 Dvignite zapah priključka, ki povezuje ploščo za luči statusa s priključkom na sistemski plošči, in odstranite kabel plošče za luči statusa.
- 7 Odstranite vijak, s katerim je plošča luči statusa pritrjena na ohišje računalnika.
- 8 Dvignite radisko stikalno ploščo stran od računalnika.

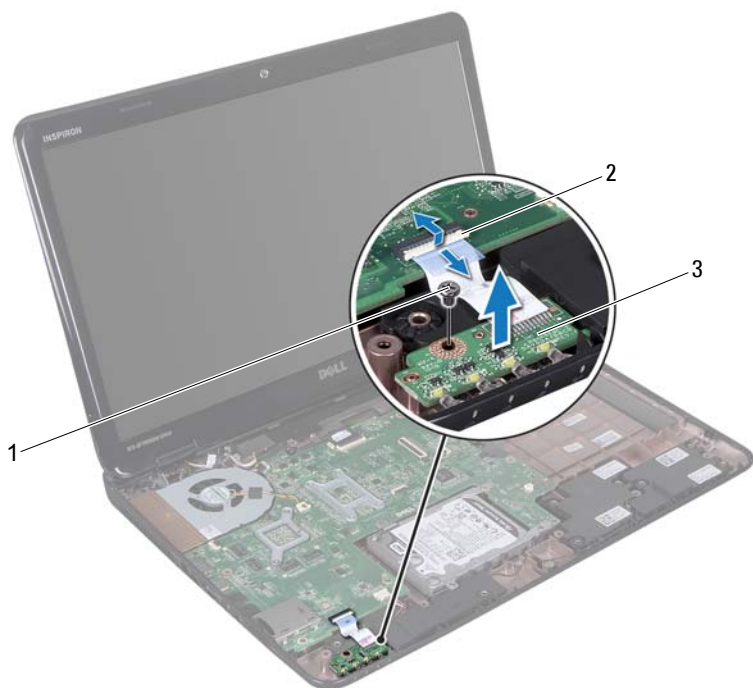

- 1 Vijak
- 2 Priključek systemske plošče
- 3 Plošča za luči statusa

Zamenjava plošče za luči statusa





- 1 Sledite navodilom v »Preden začnete« na strani 9.
- 2 Namestite ploščo za luči statusa na osnovno ploščo računalnika.
- 3 Kabel plošče za luči statusa potisnite v priključek na systemski plošči, nato pa zapah priključka pritisnite navzdol, da kabel plošče za luči statusa pritrdite na systemsko ploščo.

- 4 Pritrdite vijak, s katerim je plošča za luči statusa pritrjena na ohišje računalnika.
- 5 Ponovno namestite sklop naslona za dlani (glejte »Ponovna namestitev sklopa naslona za dlani« na strani 35).
- 6 Ponovno namestite tipkovnico (glejte »Ponovna namestitev tipkovnice« na strani 29).
- 7 Sledite navodilom od korak 4 do korak 5 v »Ponovna namestitev optičnega pogona« na strani 19.
- 8 Ponovno namestite baterijo (glejte »Ponovna namestitev baterije« na strani 16).



POZOR: Preden vklopite računalnik, namestite vse vijake in se prepričajte, da v notranjosti računalnika niso ostali odvečni vijaki. V nasprotnem primeru lahko poškodujete računalnik.

Zvočniki

-  **OPOZORILO:** Preden začnete z delom v notranjosti računalnika, preberite varnostne informacije, ki so priložene računalniku. Za dodatne informacije o varnem delu obiščite domačo stran za skladnost s predpisi na naslovu www.dell.com/regulatory_compliance.
-  **POZOR:** Če želite preprečiti elektrostatično razelektritev, uporabite trak za ozemljitev ali se večkrat dotaknite nepobarvane kovinske površine (npr. priključka na računalniku).
-  **POZOR:** Popravila na računalniku lahko izvaja le pooblaščen serviser. Škode zaradi servisiranja, ki ga Dell ni pooblastil, garancija ne pokriva.
-  **POZOR:** Pred delom v notranjosti računalnika odstranite glavno baterijo (glejte »Odstranitev baterije« na strani 15), da s tem preprečite poškodbe sistemske plošče.

Odstranjevanje zvočnikov

- 1 Sledite navodilom v »Preden začnete« na strani 9.
- 2 Odstranite baterijo (glejte »Odstranitev baterije« na strani 15).
- 3 Sledite navodilom od korak 3 do korak 4 v »Odstranjevanje optičnega pogona« na strani 17.
- 4 Odstranite tipkovnico (glejte »Odstranitev tipkovnice« na strani 27).
- 5 Odstranite sklop naslona za dlani (glejte »Odstranjevanje sklopa naslona za dlani« na strani 31).
- 6 Odstranite ploščo za luči stanja (glejte »Odstranite ploščo za luči statusa« na strani 57).
- 7 Kabel zvočnikov odklopite s priključka na sistemski plošči.
- 8 Zapišite si potek napeljave kabla za zvočnike in dvignite zvočnike skupaj s kablom z ohišja računalnika.

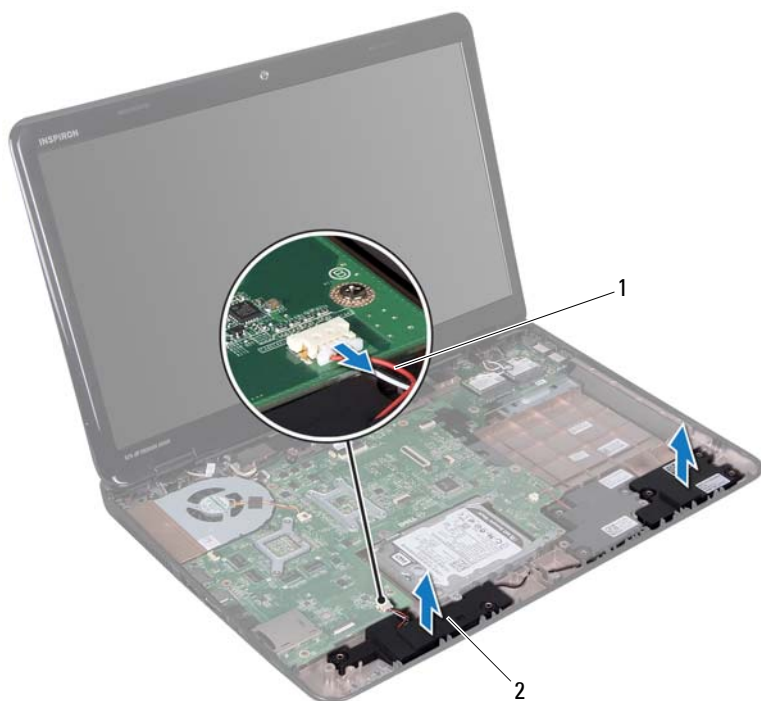

1 Kabel za zvočnike

2 Zvočnika (2)

Ponovna namestitev zvočnikov





- 1 Sledite navodilom v »Preden začnete« na strani 9.
- 2 Namestite zvočnika na osnovo računalnika in povlecite kable zvočnikov skozi vodila.
- 3 Kabel zvočnikov priklopite v priključek na sistemski plošči.
- 4 Ponovno namestite ploščo za luči stanja (glejte »Zamenjava plošče za luči statusa« na strani 58).

- 5 Ponovno namestite sklop naslona za dlani (glejte »Ponovna namestitev sklopa naslona za dlani« na strani 35).
- 6 Ponovno namestite tipkovnico (glejte »Ponovna namestitev tipkovnice« na strani 29).
- 7 Sledite navodilom od korak 4 do korak 5 v »Ponovna namestitev optičnega pogona« na strani 19.
- 8 Ponovno namestite baterijo (glejte »Ponovna namestitev baterije« na strani 16).



POZOR: Preden vklopite računalnik, pritrdite vse vijake in se prepričajte, da v notranjosti računalnika niso ostali odvečni vijaki. V nasprotnem primeru lahko poškodujete računalnik.

Ventilator

-  **OPOZORILO:** Preden začnete z delom v notranjosti računalnika, preberite varnostne informacije, ki so priložene računalniku. Za dodatne informacije o varnem delu obiščite domačo stran za skladnost s predpisi na naslovu dell.com/regulatory_compliance.
-  **POZOR:** Če želite preprečiti elektrostatično razelektritev, uporabite trak za ozemljitev ali se večkrat dotaknite nepobarvane kovinske površine (npr. priključka na računalniku).
-  **POZOR:** Popravila na računalniku lahko izvaja le pooblaščen serviser. Škode zaradi servisiranja, ki ga Dell ni pooblastil, garancija ne pokriva.
-  **POZOR:** Pred delom v notranjosti računalnika odstranite glavno baterijo (glejte »Odstranitev baterije« na strani 15), da s tem preprečite poškodbe sistemske plošče.

Odstranjevanje ventilatorja

- 1 Sledite postopkom v razdelku »Preden začnete« na strani 9.
- 2 Odstranite baterijo (glejte »Odstranitev baterije« na strani 15).
- 3 Sledite navodilom od korak 3 do korak 4 v »Odstranjevanje optičnega pogona« na strani 17.
- 4 Odstranite tipkovnico (glejte »Odstranitev tipkovnice« na strani 27).
- 5 Odstranite sklop naslona za dlani (glejte »Odstranjevanje sklopa naslona za dlani« na strani 31).
- 6 Kabel ventilatorja odklopite od priključka na sistemski plošči.
- 7 Odstranite vijaka, s katerima je ventilator pritrjen na ohišje računalnika.
- 8 Ventilator skupaj s kablom dvignite stran od osnovne plošče računalnika.

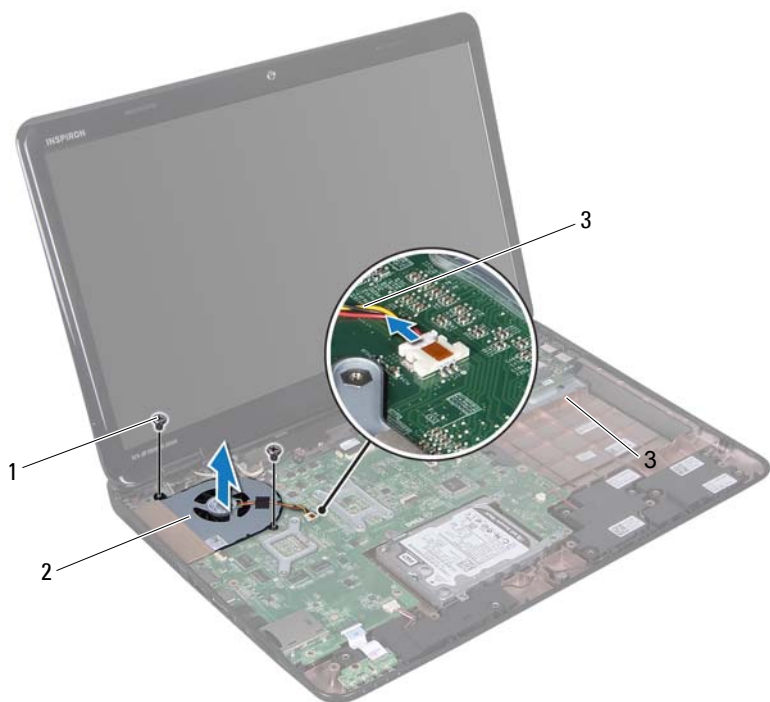

- | | | | |
|---|---------------------|---|------------|
| 1 | Vijaka (2) | 2 | Ventilator |
| 3 | Kabel za ventilator | | |

Ponovna namestitev ventilatorja





- 1 Sledite postopkom v »Preden začnete« na strani 9.
- 2 Postavite ventilator na osnovno ploščo računalnika in namestite vijaka, s katerima je ventilator pritrjen na osnovno ploščo računalnika.
- 3 Kabel ventilatorja priključite v priključek na sistemski plošči.
- 4 Ponovno namestite sklop naslona za dlani (glejte »Ponovna namestitev sklopa naslona za dlani« na strani 35).

- 5 Ponovno namestite tipkovnico (glejte »Ponovna namestitev tipkovnice« na strani 29).
- 6 Sledite navodilom od korak 4 do korak 5 v »Ponovna namestitev optičnega pogona« na strani 19.
- 7 Ponovno namestite baterijo (glejte »Ponovna namestitev baterije« na strani 16).



POZOR: Preden vklopite računalnik, pritrдите vse vijake in se prepričajte, da v notranjosti računalnika niso ostali odvečni vijaki. V nasprotnem primeru lahko poškodujete računalnik.

Sistemska plošča

-  **OPOZORILO:** Preden začnete z delom v notranjosti računalnika, preberite varnostne informacije, ki so priložene računalniku. Za dodatne informacije o varnem delu obiščite domačo stran za skladnost s predpisi na naslovu www.dell.com/regulatory_compliance.
-  **POZOR:** Popravila na računalniku lahko izvaja le pooblaščen serviser. Škode zaradi servisiranja, ki ga Dell ni pooblastil, garancija ne pokriva.
-  **POZOR:** Če želite preprečiti elektrostatično razelektritev, uporabite trak za ozemljitev ali se večkrat dotaknite nepobarvane kovinske površine (npr. priključka na računalniku).
-  **POZOR:** Pred delom v notranjosti računalnika odstranite glavno baterijo (glejte »Odstranitev baterije« na strani 15), da s tem preprečite poškodbe sistemske plošče.
-  **POZOR:** Komponente in kartice primite za robove ter se izognite dotikanju nožic in stikov.

Odstranjevanje sistemske plošče

- 1 Sledite navodilom v razdelku »Preden začnete« na strani 9.
- 2 Iz čitalnika pomnilniških kartic odstranite vse nameščene kartice ali plastične kartice.
- 3 Odstranite baterijo (glejte »Odstranitev baterije« na strani 15).
- 4 Sledite navodilom od korak 3 do korak 4 v »Odstranjevanje optičnega pogona« na strani 17.
- 5 Odstranite pokrov modula (glejte »Odstranjevanje pokrova modula« na strani 21).
- 6 Odstranite pomnilniške module (glejte »Odstranjevanje pomnilniških modulov« na strani 23).
- 7 Odstranite tipkovnico (glejte »Odstranitev tipkovnice« na strani 27).

- 8** Odstranite sklop naslona za dlani (glejte »Odstranjevanje sklopa naslona za dlani« na strani 31).
- 9** Sledite navodilom od korak 6 do korak 8 v »Odstranjevanje trdega diska« na strani 49.
- 10** Odstranite ventilator (glejte »Odstranjevanje ventilatorja« na strani 65).
- 11** Odklopite kabel zvočnika, kabel globokotona, kabel plošče luči statusa, kabel kamere in kabel priključka napajalnika s priključkov na sistemski plošči.
- 12** Dvignite zapah priključka, ki povezuje kabel zaslona s priključkom na sistemski plošči, in odstranite kabel zaslona.
- 13** Odstranite šest vijakov, s katerimi je sistemski plošča pritrjena na ohišje računalnika.

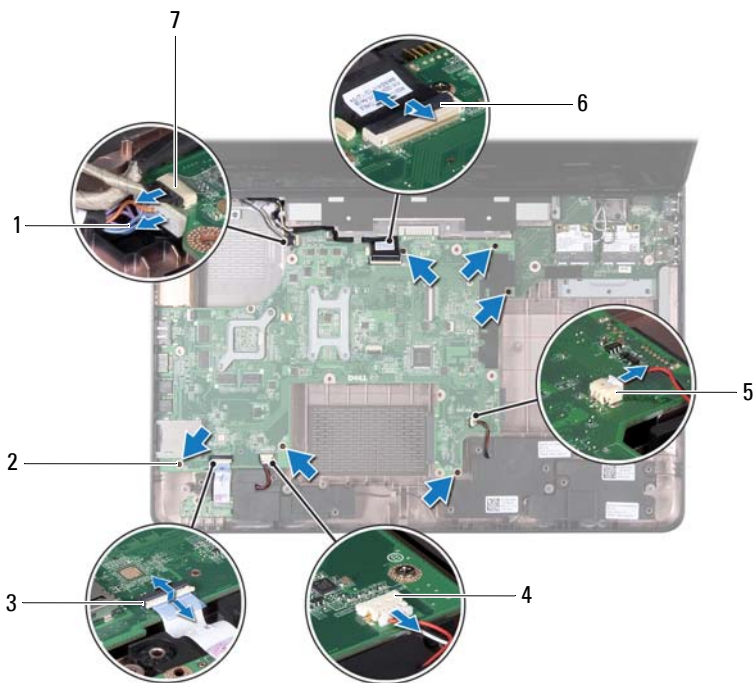

- | | | | |
|---|---|---|------------------------------|
| 1 | Priključni kabel napajalnika na izmenični tok | 2 | Vijaki (6) |
| 3 | Priključek kabla lučke stanja | 4 | Priključek kabla za zvočnike |
| 5 | Priključek za kabel globokotonca | 6 | Priključek za kabel zaslona |
| 7 | Priključek za kabel kamere | | |

- 14** Dvignite sistemsko ploščo, da bi izključili priključek na sistemski plošči iz priključka na plošči V/I.





- 1 Sistemsko plošča

- 15 Obrnite sklop sistemske plošče.
- 16 Odstranite gumbno baterijo (glejte »Odstranjevanje gumbne baterije« na strani 75).
- 17 Odstranite termalni sklop za hlajenje (glejte »Odstranjevanje termalnega sklopa za hlajenje« na strani 79).
- 18 Odstranite procesor (glejte »Odstranjevanje modula procesorja« na strani 81).

Ponovna namestitev sistemske plošče





- 1 Sledite navodilom v »Preden začnete« na strani 9.
- 2 Znova namestite procesor (glejte »Ponovna namestitev modula procesorja« na strani 82).
- 3 Ponovno namestite termalni sklop za hlajenje (glejte »Ponovno nameščanje termalnega sklopa za hlajenje« na strani 80).
- 4 Ponovno namestite gumbno baterijo (glejte »Ponovna namestitev gumbne baterije« na strani 76).
- 5 Obrnite sklop sistemske plošče.
- 6 Priključke na sistemski plošči potisnite v reže na ohišju računalnika.
- 7 Nežno pritisnite sistemsko ploščo, da povežete priključek na sistemski plošči s priključkom na plošči V/I.
- 8 Namestite šest vijakov, s katerimi je sistemska plošča pritrjena na osnovno računalnika.
- 9 Priključite kabel zvočnika, kabel globokotonca, kabel plošče luči statusa, kabel kamere in kabel priključka napajalnika na sistemsko ploščo.
- 10 Kabel zaslona potisnite v priključek na sistemski plošči, nato pa zapah priključka pritisnite navzdol, da kabel zaslona pritrdite na sistemsko ploščo.
- 11 Ponovno namestite ventilator (glejte »Ponovna namestitev ventilatorja« na strani 66).
- 12 Sledite navodilom od korak 5 do korak 7 v »Ponovna namestitev trdega diska« na strani 51.
- 13 Ponovno namestite sklop naslona za dlani (glejte »Ponovna namestitev sklopa naslona za dlani« na strani 35).

- 14 Ponovno namestite tipkovnico (glejte »Ponovna namestitev tipkovnice« na strani 29).
 - 15 Ponovno namestite pomnilniški modul (glejte »Nameščanje pomnilniških modulov« na strani 24).
 - 16 Sledite navodilom od korak 4 do korak 5 v »Ponovna namestitev optičnega pogona« na strani 19.
 - 17 Ponovno namestite baterijo (glejte »Ponovna namestitev baterije« na strani 16).
 - 18 Ponovno namestite vse kartice in plastične kartice, ki ste jih odstranili iz čitalnika pomnilniških kartic.
-  **POZOR: Preden vklopite računalnik, pritrdite vse vijake in se prepričajte, da v notranjosti računalnika niso ostali odvečni vijaki. V nasprotnem primeru lahko poškodujete računalnik.**
- 19 Vklopite računalnik.
-  **OPOMBA:** Ko ponovno namestite sistemsko ploščo, vnesite servisno oznako računalnika v BIOS nadomestne sistemske plošče.
- 20 Vnesite servisno oznako (glejte »Vnos servisne oznake v BIOS« na strani 73).

Vnos servisne oznake v BIOS

- 1 Zagotovite, da je napajalnik na izmenični tok priključen in da je glavna baterija pravilno nameščena.
- 2 Vklopite računalnik.
- 3 Za vstop v program za namestitev sistema med preizkusom POST pritisnite <F2>.
- 4 Pojdite do varnostnega zavihka in vstopite v storitveno oznako v polju **Set Service Tag** (Nastavitev servisne oznake).

Gumbna baterija

-  **OPOZORILO:** Preden začnete z delom v notranjosti računalnika, preberite varnostne informacije, ki so priložene računalniku. Za dodatne informacije o varnem delu obiščite domačo stran za skladnost s predpisi na naslovu dell.com/regulatory_compliance.
-  **POZOR:** Popravila na računalniku lahko izvaja le pooblaščen serviser. Škode zaradi servisiranja, ki ga Dell ni pooblastil, garancija ne pokriva.
-  **POZOR:** Če želite preprečiti elektrostaticno razelektritev, uporabite trak za ozemljitev ali se večkrat dotaknite nepobarvane kovinske površine (npr. priključka na računalniku).
-  **POZOR:** Pred delom v notranjosti računalnika odstranite glavno baterijo (glejte »Odstranitev baterije« na strani 15), da s tem preprečite poškodbe sistemske plošče.

Odstranjevanje gumbne baterije

- 1 Sledite navodilom v »Preden začnete« na strani 9.
- 2 Sledite navodilom od korak 2 do korak 15 v »Odstranjevanje sistemske plošče« na strani 69.
- 3 S plastično konico dvignite gumbno baterijo iz ležišča na sistemski plošči.
- 4 Dvignite gumbno baterijo iz ležišča za baterijo na sistemski plošče.

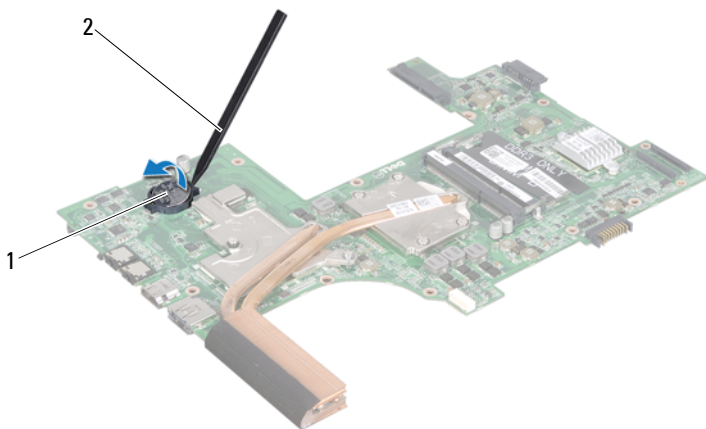

- 1 Gumbna baterija 2 Plastično pero





Ponovna namestitev gumbne baterije

- 1 Sledite navodilom v »Preden začnete« na strani 9.
- 2 S pozitivno stranjo navzgor potisnite gumbno baterijo v ležišče na sistemski plošči.
- 3 Sledite navodilom od korak 5 do korak 18 v »Ponovna namestitev sistemske plošče« na strani 72.



POZOR: Preden vklopite računalnik, pritrdite vse vijake in se prepričajte, da v notranjosti računalnika niso ostali odvečni vijaki. V nasprotnem primeru lahko poškodujete računalnik.

Plošča V/I

-  **OPOZORILO:** Preden začnete z delom v notranjosti računalnika, preberite varnostne informacije, ki so priložene računalniku. Za dodatne informacije o varnem delu obiščite domačo stran za skladnost s predpisi na naslovu dell.com/regulatory_compliance.
-  **POZOR:** Elektrostatično razelektritev preprečite tako, da se ozemljite z uporabo traku za ozemljitev ali se občasno dotaknete nepobarvane kovinske površine.
-  **POZOR:** Popravila na računalniku lahko izvaja le pooblaščen serviser. Škode zaradi servisiranja, ki ga Dell ni pooblastil, garancija ne pokriva.
-  **POZOR:** Pred delom v notranjosti računalnika odstranite glavno baterijo (glejte »Odstranitev baterije« na strani 15), da s tem preprečite poškodbe sistemske plošče.

Odstranjevanje plošče V/I

- 1 Sledite postopkom v »Preden začnete« na strani 9.
- 2 Sledite navodilom od korak 2 do korak 14 v »Odstranjevanje sistemske plošče« na strani 69.
- 3 Odstranite pokrov tečajev (glejte »Odstranjevanje pokrova tečajev« na strani 101).
- 4 Odstranite kartice Mini-Card (glejte »Odstranjevanje kartic Mini-Card« na strani 45).
- 5 Odstranite vijak, s katerim je plošča V/I pritrjena na osnovno ploščo računalnika.
- 6 Dvignite ploščo V/I pod kotom in potisnite priključke plošče V/I iz rež na osnovi računalnika.

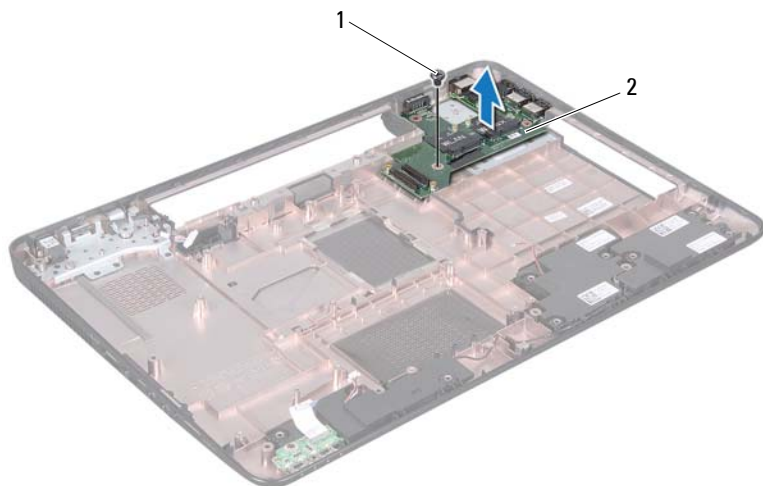

1 Vijak

2 Plošča V/I





Ponovno nameščanje plošče V/I

- 1 Priključke na plošči V/I potisnite v reže na osnovi računalnika in ploščo V/I položite na zgornji pokrov.
- 2 Ponovno namestite vijak, s katerim je plošča V/I pritrjena na osnovno ploščo računalnika.
- 3 Ponovno namestite kartico Mini-Card (glejte »Ponovna namestitev kartic Mini-Card« na strani 47).
- 4 Ponovno namestite pokrov zapaha (glejte »Ponovna namestitev pokrova tečajev« na strani 104).
- 5 Sledite navodilom od korak 6 do korak 18 v »Ponovna namestitev systemske plošče« na strani 72.



POZOR: Preden vklopite računalnik, pritrdite vse vijake in se prepričajte, da v notranjosti računalnika niso ostali odvečni vijaki. V nasprotnem primeru lahko poškodujete računalnik.

Termalni sklop za hlajenje

-  **OPOZORILO:** Preden začnete z delom v notranjosti računalnika, preberite varnostne informacije, ki so priložene računalniku. Za dodatne informacije o varnem delu obiščite domačo stran za skladnost s predpisi na naslovu www.dell.com/regulatory_compliance.
-  **POZOR:** Popravila na računalniku lahko izvaja le pooblaščen serviser. Škode zaradi servisiranja, ki ga Dell ni pooblastil, garancija ne pokriva.
-  **POZOR:** Če želite preprečiti elektrostatično razelektritev, uporabite trak za ozemljitev ali se večkrat dotaknite nepobarvane kovinske površine (npr. priključka na računalniku).
-  **POZOR:** Pred delom v notranjosti računalnika odstranite glavno baterijo (glejte »Odstranitev baterije« na strani 15), da s tem preprečite poškodbe sistemske plošče.

Odstranjevanje termalnega sklopa za hlajenje

- 1 Sledite navodilom v »Preden začnete« na strani 9.
- 2 Sledite navodilom od korak 2 do korak 15 v »Odstranjevanje sistemske plošče« na strani 69.
- 3 Po vrstnem redu (označenem na termalnem sklopu za hlajenje), odvijte šest vijakov, s katerimi je termalni sklop za hlajenje pritrjen na sistemsko ploščo.
- 4 Dvignite termalni sklop za hlajenje s sistemske plošče.

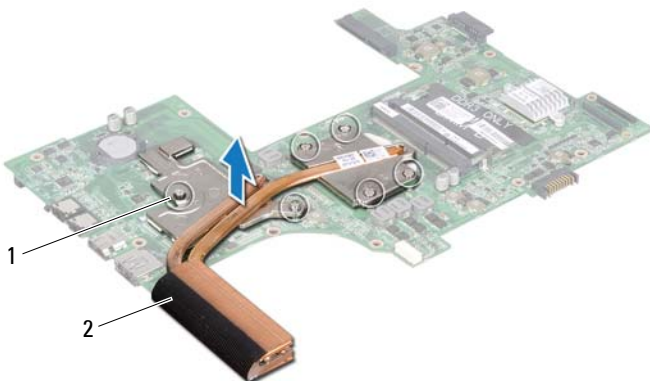

1 Zaskočni vijaki (6)

2 Termalni sklop za hlajenje





Ponovno nameščanje termalnega sklopa za hlajenje

- 1 Sledite navodilom v »Preden začnete« na strani 9.
- 2 Namestite termalni sklop za hlajenje na sistemsko ploščo.
- 3 Šest vijake za pritrnitev na termalnem sklopu za hlajenje poravnajte z luknjami za vijake na sistemski plošči in jih privijte po vrstnem redu (označeno na termalnem sklopu za hlajenje).
- 4 Sledite navodilom od korak 5 do korak 18 v »Ponovna namestitev sistemske plošče« na strani 72.



POZOR: Preden vklopite računalnik, pritrдите vse vijake in se prepričajte, da v notranjosti računalnika niso ostali odvečni vijaki. V nasprotnem primeru lahko poškodujete računalnik.

Procesorski modul

-  **OPOZORILO:** Preden začnete z delom v notranjosti računalnika, preberite varnostne informacije, ki so priložene računalniku. Za dodatne informacije o varnem delu obiščite domačo stran za skladnost s predpisi na naslovu www.dell.com/regulatory_compliance.
-  **POZOR:** Popravila na računalniku lahko izvaja le pooblaščen serviser. Škode zaradi servisiranja, ki ga Dell ni pooblastil, garancija ne pokriva.
-  **POZOR:** Če želite preprečiti elektrostaticno razelektritev, uporabite trak za ozemljitev ali se večkrat dotaknite nepobarvane kovinske površine (npr. priključka na računalniku).
-  **POZOR:** Pred delom v notranjosti računalnika odstranite glavno baterijo (glejte »Odstranitev baterije« na strani 15), da s tem preprečite poškodbe sistemske plošče.
-  **POZOR:** Komponente in kartice primite za robove ter se izognite dotikanju nožic in stikov.

Odstranjevanje modula procesorja

- 1 Sledite navodilom v »Preden začnete« na strani 9.
- 2 Sledite navodilom od korak 2 do korak 15 v »Odstranjevanje sistemske plošče« na strani 69.
- 3 Odstranite termalni sklop za hlajenje (glejte »Odstranjevanje termalnega sklopa za hlajenje« na strani 79).
- 4 Za sprostitev vtičnice ZIF uporabite majhen ploščat izvijač in odmični vijak vtičnice ZIF sučite v nasprotni smeri urinega kazalca, dokler se ne ustavi.

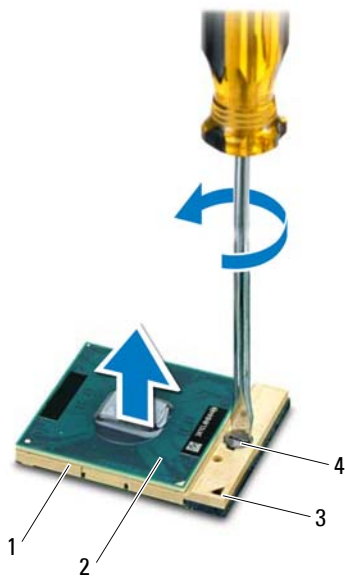

- | | | | |
|---|----------------|---|----------------------------|
| 1 | Vtičnica ZIF | 2 | Modul procesorja |
| 3 | Vogal nožice 1 | 4 | Odmični vijak vtičnice ZIF |

△ POZOR: Za najučinkovitejše hlajenje procesorja se ne dotikajte območja za odvajanje toplote na sklopu za hlajenje procesorja. Olja v koži lahko zmanjšajo prevajanje toplote termalnih trakov.

△ POZOR: Ko odstranjujete modul procesorja, modul povlecite naravnost navzgor. Pazite, da pri tem ne ukrivite nožic na modulu procesorja.

- 5 Modul procesorja dvignite iz podnožja ZIF.

Ponovna namestitev modula procesorja

- 1 Sledite navodilom v »Preden začnete« na strani 9.

 **OPOMBA:** Če nameščate nov procesor, boste prejeli tudi nov sklop hladilnega telesa s pritrjeno termalno ploščico ali pa novo termalno ploščico z navodili za pravilno namestitvev.

- 2 Poravnajte vogal nožice 1 modula procesorja z vogalom nožice 1 podnožja ZIF in nato vstavite modul procesorja.

 **OPOMBA:** Vogal nožice 1 modula procesorja ima trikotnik, ki se poravna s trikotnikom na vogalu nožice 1 vtičnice ZIF.





Če je modul procesorja pravilno nameščen, so vsi štirje vogali poravnani na enako višino. Če je en ali več vogalov modula višje od drugih, modul ni pravilno vstavljen.

 **POZOR:** Pri odvijanju vijakov držite izvijač pravokotno nad procesorjem, da ga ne poškodujete.

- 3 Vtičnico ZIF pritrdite tako, da odmični vijak obrnete v smeri urinega kazalca in tako zavarujete modul procesorja na sistemsko ploščo.
- 4 Ponovno namestite termalni sklop za hlajenje (glejte »Ponovno nameščanje termalnega sklopa za hlajenje« na strani 80).
- 5 Sledite navodilom od korak 5 do korak 18 v »Ponovna namestitvev sistemske plošče« na strani 72.

 **POZOR:** Preden vklopite računalnik, pritrdite vse vijake in se prepričajte, da v notranjosti računalnika niso ostali odvečni vijaki. V nasprotnem primeru lahko poškodujete računalnik.

Zaslon

-  **OPOZORILO:** Preden začnete z delom v notranjosti računalnika, preberite varnostne informacije, ki so priložene računalniku. Za dodatne informacije o varnem delu obiščite domačo stran za skladnost s predpisi na naslovu www.dell.com/regulatory_compliance.
-  **POZOR:** Popravila na računalniku lahko izvaja le pooblaščen serviser. Škode zaradi servisiranja, ki ga Dell ni pooblastil, garancija ne pokriva.
-  **POZOR:** Če želite preprečiti elektrostaticno razelektritev, uporabite trak za ozemljitev ali se večkrat dotaknite nepobarvane kovinske površine (npr. priključka na računalniku).
-  **POZOR:** Pred delom v notranjosti računalnika odstranite glavno baterijo (glejte »Odstranitev baterije« na strani 15), da s tem preprečite poškodbe sistemske plošče.

Sklop zaslona

Odstranjevanje sklopa zaslona

- 1 Sledite navodilom v »Preden začnete« na strani 9.
- 2 Odstranite baterijo (glejte »Odstranitev baterije« na strani 15).
- 3 Sledite navodilom od korak 3 do korak 4 v »Odstranjevanje optičnega pogona« na strani 17.
- 4 Odstranite vijaka, ki pritrjujeta sklop zaslona na osnovo računalnika.



- 5** Odstranite tipkovnico (glejte »Odstranitev tipkovnice« na strani 27).
- 6** Odstranite sklop naslona za dlani (glejte »Odstranjevanje sklopa naslona za dlani« na strani 31).
- 7** Odklopite kabel zaslona in kabel kamere s priključkov na sistemski plošči.
- 8** Odklopite antenska kabla kartic Mini-Card s priključkov na karticah Mini-Card (glejte »Odstranjevanje kartic Mini-Card« na strani 45).
- 9** Zabeležite si napeljavo kabla za zaslon, kabla za kamero in kabla za anteno kartice Mini-Card ter odstranite kable iz vodil.
- 10** Odstranite štiri vijake, s katerim je sklop zaslona pritrjen na osnovo računalnika.



- | | | | |
|---|----------------------------|---|-----------------------------|
| 1 | Priključek za kabel kamere | 2 | Priključek za kabel zaslona |
| 3 | Antenski kabli (4) | 4 | Vijaki (4) |

11 Dvignite in odstranite sklop zaslona stran od ohišja računalnika.

Ponovna namestite sklopa zaslona

- 1 Sledite navodilom v »Preden začnete« na strani 9.
- 2 Sklop zaslona postavite na njegovo mesto in ponovno namestite štiri vijake, ki sklop zaslona pritrjujejo na osnovo računalnika.

- 3 Namestite kabel zaslona, kabel kamere in kabel antene Mini-Card skozi vodila.
- 4 Priključite kabel zaslona in kabel kamere na priključke na sistemski plošči.
- 5 Priklopite antenska kabla na kartico Mini-Card (glejte »Ponovna namestitev kartic Mini-Card« na strani 47).
- 6 Ponovno namestite sklop naslona za dlani (glejte »Ponovna namestitev sklopa naslona za dlani« na strani 35).
- 7 Ponovno namestite tipkovnico (glejte »Ponovna namestitev tipkovnice« na strani 29).
- 8 Namestite vijaka, s katerima je sklop zaslona pritrjen na osnovno ploščo računalnika.
- 9 Sledite navodilom od korak 4 do korak 5 v »Ponovna namestitev optičnega pogona« na strani 19.
- 10 Ponovno namestite baterijo (glejte »Ponovna namestitev baterije« na strani 16).

 **POZOR: Preden vklopite računalnik, pritrдите vse vijake in se prepričajte, da v notranjosti računalnika niso ostali odvečni vijaki. V nasprotnem primeru lahko poškodujete računalnik.**

Okvir zaslona

Odstranjevanje okvirja zaslona

- 1 Sledite navodilom v »Preden začnete« na strani 9.
- 2 Odstranite zgornji pokrov (glejte »Odstranjevanje zgornjega pokrova« na strani 13).
- 3 Odstranite sklop zaslona (glejte »Odstranjevanje sklopa zaslona« na strani 85).

 **POZOR: Okvir zaslona je izjemno krhek. Pri odstranjevanju bodite pazljivi, da ga ne poškodujete.**

- 4 S prsti pazljivo privzdignite notranji rob okvirja zaslona.
- 5 Odstranite okvir zaslona.



1 Okvir zaslona

Namestitev okvirja zaslona

- 1 Sledite navodilom v »Preden začnete« na strani 9.
- 2 Poravnajte sprednji okvir zaslona in ga nežno vstavite na mesto.
- 3 Ponovno namestite sklop zaslona (glejte »Ponovna namestitev sklopa zaslona« na strani 87).
- 4 Zamenjate zgornji pokrov (glejte »Ponovna namestitev zgornjega pokrova« na strani 14).



POZOR: Preden vklopite računalnik, pritrdite vse vijake in se prepričajte, da v notranjosti računalnika niso ostali odvečni vijaki. V nasprotnem primeru lahko poškodujete računalnik.

Zaslonska plošča

Odstranjevanje zaslonske plošče

- 1 Sledite navodilom v »Preden začnete« na strani 9.
- 2 Odstranite sklop zaslona (glejte »Odstranjevanje sklopa zaslona« na strani 85).
- 3 Odstranite okvir zaslona (glejte »Odstranjevanje okvirja zaslona« na strani 88).
- 4 Odstranite osem vijakov, s katerimi je zaslonska plošča pritrjena na hrbtni pokrov zaslona.
- 5 Okvir zaslona dvignite s hrbtnega pokrova zaslona.



- 1 Zaslonska plošča 2 Vijaki (8)

Namestitev zaslonske plošče

- 1 Sledite navodilom v »Preden začnete« na strani 9.
- 2 Poravnajte luknje za vijake na plošči zaslona z luknjami za vijake na hrbtnem pokrovu zaslona in ponovno namestite vseh osem vijakov.
- 3 Kabel zaslona in antenske kable kartice Mini-Card napeljite skozi vodila na hrbtnem pokrovu zaslona.
- 4 Ponovno namestite okvir zaslona (glejte »Namestitev okvirja zaslona« na strani 89).
- 5 Ponovno namestite sklop zaslona (glejte »Ponovna namestite sklopa zaslona« na strani 87).



POZOR: Preden vklopite računalnik, pritrdite vse vijake in se prepričajte, da v notranjosti računalnika niso ostali odvečni vijaki. V nasprotnem primeru lahko poškodujete računalnik.

Kabel zaslona

Odstranjevanje kabla zaslona

- 1 Sledite navodilom v »Preden začnete« na strani 9.
- 2 Odstranite sklop zaslona (glejte »Odstranjevanje sklopa zaslona« na strani 85).
- 3 Odstranite okvir zaslona (glejte »Odstranjevanje okvirja zaslona« na strani 88).
- 4 Odstranite ploščo zaslona (glejte »Odstranjevanje zaslonske plošče« na strani 90).
- 5 Ploščo zaslona obrnite na glavo in jo nežno položite na čisto površino.
- 6 Dvignite trak, s katerim je kabel zaslona pritrjen na priključek plošče zaslona, in odklopite kabel zaslona.

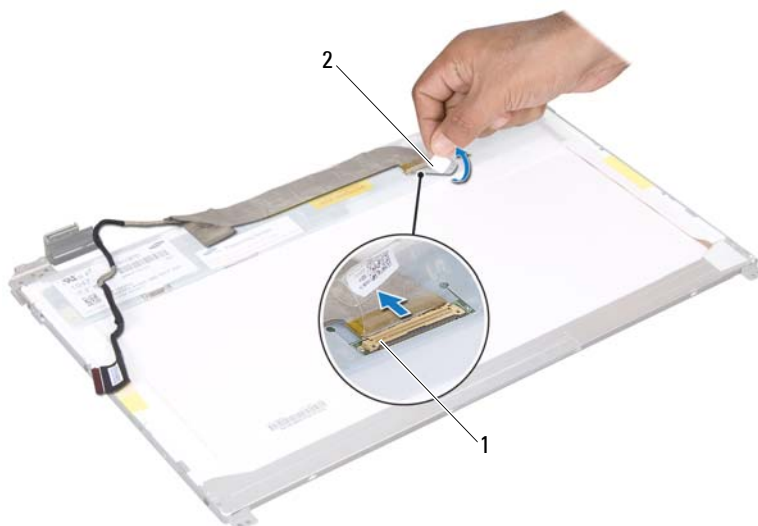

- 1 Priključek kabla zaslona 2 Trak

Ponovna namestitev kabla zaslona

- 1 Sledite navodilom v »Preden začnete« na strani 9.
- 2 Povežite kabel zaslona s priključkom plošče zaslona in ga pritrdite s trakom.
- 3 Obrnite zaslonsko ploščo in jo postavite na hrbtni pokrov zaslona.
- 4 Ponovno namestite ploščo zaslona (glejte »Namestitev zaslonske plošče« na strani 91).
- 5 Ponovno namestite okvir zaslona (glejte »Namestitev okvirja zaslona« na strani 89).
- 6 Ponovno namestite sklop zaslona (glejte »Ponovna namestitev sklopa zaslona« na strani 87).



POZOR: Preden vklopite računalnik, pritrdite vse vijake in se prepričajte, da v notranjosti računalnika niso ostali odvečni vijaki. V nasprotnem primeru lahko poškodujete računalnik.

Nosilci zaslona

Odstranjevanje nosilcev zaslona

- 1 Sledite navodilom v »Preden začnete« na strani 9.
- 2 Odstranite sklop zaslona (glejte »Odstranjevanje sklopa zaslona« na strani 85).
- 3 Odstranite okvir zaslona (glejte »Odstranjevanje okvirja zaslona« na strani 88).
- 4 Odstranite ploščo zaslona (glejte »Odstranjevanje zaslonske plošče« na strani 90).
- 5 Odstranite šest vijakov (tri na vsaki strani), s katerimi so nosilci zaslona pritrjeni na ploščo zaslona.
- 6 Nosilce zaslona odstranite s plošče zaslona.

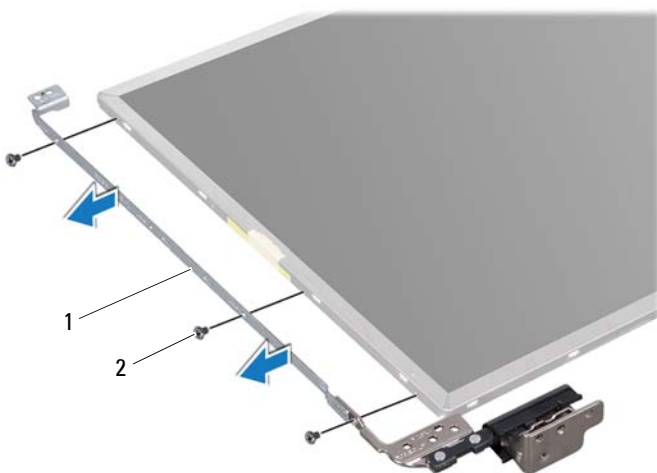

- 1 Nosilca plošče zaslona (2) 2 Vijaki (6)

Ponovna namestitvev nosilcev zaslonske plošče

- 1 Sledite navodilom v »Preden začnete« na strani 9.
- 2 Poravnajte luknje za vijake na nosilcih zaslonske plošče z luknjami za vijake na plošči zaslona in ponovno namestite vseh šest vijakov (tri na vsaki strani).
- 3 Ponovno namestite ploščo zaslona (glejte »Namestitev zaslonske plošče« na strani 91).
- 4 Ponovno namestite okvir zaslona (glejte »Namestitev okvirja zaslona« na strani 89).
- 5 Ponovno namestite sklop zaslona (glejte »Ponovna namestite sklopa zaslona« na strani 87).



POZOR: Preden vklopite računalnik, pritrдите vse vijake in se prepričajte, da v notranjosti računalnika niso ostali odvečni vijaki. V nasprotnem primeru lahko poškodujete računalnik.

Pokrovčka tečajev

Odstranjevanje pokrovčkov tečajev

- 1 Sledite navodilom v »Preden začnete« na strani 9.
- 2 Odstranite sklop zaslona (glejte »Odstranjevanje sklopa zaslona« na strani 85).
- 3 Odstranite okvir zaslona (glejte »Odstranjevanje okvirja zaslona« na strani 88).
- 4 Odstranite ploščo zaslona (glejte »Odstranjevanje zaslonske plošče« na strani 90).
- 5 Odstranite nosilce zaslona (glejte »Odstranjevanje nosilcev zaslona« na strani 93).
- 6 Pritisnite obe strani posameznega pokrovčka tečaja in izvlecite pokrovčka tečajev iz tečajev zaslona.







- 1 Pokrovčka tečajev (2)

Ponovna namestitev pokrovčkov tečajev

- 1 Sledite navodilom v »Preden začnete« na strani 9.
- 2 Postavite pokrovčka tečajev na tečaja zaslona in ju potisnite na mesto.
- 3 Ponovno namestite ploščo zaslona (glejte »Namestitev zaslonske plošče« na strani 91).
- 4 Ponovno namestite okvir zaslona (glejte »Namestitev okvirja zaslona« na strani 89).
- 5 Ponovno namestite sklop zaslona (glejte »Ponovna namestite sklopa zaslona« na strani 87).

△ POZOR: Preden vklopite računalnik, pritrдите vse vijake in se prepričajte, da v notranjosti računalnika niso ostali odvečni vijaki. V nasprotnem primeru lahko poškodujete računalnik.

Modul kamere

-  **OPOZORILO:** Preden začnete z delom v notranjosti računalnika, preberite varnostne informacije, ki so priložene računalniku. Za dodatne informacije o varnem delu obiščite domačo stran za skladnost s predpisi na naslovu www.dell.com/regulatory_compliance.
-  **POZOR:** Popravila na računalniku lahko izvaja le pooblaščen serviser. Škode zaradi servisiranja, ki ga Dell ni pooblastil, garancija ne pokriva.
-  **POZOR:** Če želite preprečiti elektrostaticno razelektritev, uporabite trak za ozemljitev ali se večkrat dotaknite nepobarvane kovinske površine (npr. priključka na računalniku).
-  **POZOR:** Pred delom v notranjosti računalnika odstranite glavno baterijo (glejte »Odstranitev baterije« na strani 15), da s tem preprečite poškodbe sistemske plošče.

Odstranjevanje modula kamere

- 1 Sledite navodilom v »Preden začnete« na strani 9.
- 2 Odstranite baterijo (glejte »Odstranitev baterije« na strani 15).
- 3 Sledite navodilom od korak 3 do korak 4 v »Odstranjevanje optičnega pogona« na strani 17.
- 4 Odstranite tipkovnico (glejte »Odstranitev tipkovnice« na strani 27).
- 5 Odstranite sklop naslona za dlani (glejte »Odstranjevanje sklopa naslona za dlani« na strani 31).
- 6 Odstranite sklop zaslona (glejte »Odstranjevanje sklopa zaslona« na strani 85).
- 7 Odstranite okvir zaslona (glejte »Odstranjevanje okvirja zaslona« na strani 88).
- 8 Odstranite ploščo zaslona (glejte »Odstranjevanje zaslonske plošče« na strani 90).

- 9 Odlepite trak s priključka modula kamere in odklopite kabel modula kamere s priključka na modulu kamere.
- 10 S prsti pazljivo privzdignite modul kamere s hrbtnega pokrova zaslona.
- 11 Modul kamere dvignite s hrbtnega pokrova zaslona.



1 Modul kamere

2 Kabel kamere

Ponovna namestitev modula kamere





- 1 Sledite navodilom v »Preden začnete« na strani 9.
- 2 Priključite kabel zaslona na priključek na modulu kamere in ga pritrdite s trakom.
- 3 Modul kamere namestite s pomočjo izravnalnih linij na hrbtnem pokrovu zaslona.
- 4 Ponovno namestite ploščo zaslona (glejte »Namestitev zaslonske plošče« na strani 91).

- 5 Ponovno namestite okvir zaslona (glejte »Namestitev okvirja zaslona« na strani 89).
- 6 Ponovno namestite sklop zaslona (glejte »Ponovna namestitev sklopa zaslona« na strani 87).
- 7 Ponovno namestite sklop naslona za dlani (glejte »Ponovna namestitev sklopa naslona za dlani« na strani 35).
- 8 Ponovno namestite tipkovnico (glejte »Ponovna namestitev tipkovnice« na strani 29).
- 9 Sledite navodilom od korak 4 do korak 5 v »Ponovna namestitev optičnega pogona« na strani 19.
- 10 Ponovno namestite baterijo (glejte »Ponovna namestitev baterije« na strani 16).



POZOR: Preden vklopite računalnik, pritrdite vse vijake in se prepričajte, da v notranjosti računalnika niso ostali odvečni vijaki. V nasprotnem primeru lahko poškodujete računalnik.

Pokrov tečajev

-  **OPOZORILO:** Preden začnete z delom v notranjosti računalnika, preberite varnostne informacije, ki so priložene računalniku. Za dodatne informacije o varnem delu obiščite domačo stran za skladnost s predpisi na naslovu dell.com/regulatory_compliance.
-  **POZOR:** Popravila na računalniku lahko izvaja le pooblaščen serviser. Škode zaradi servisiranja, ki ga Dell ni pooblastil, garancija ne pokriva.
-  **POZOR:** Če želite preprečiti elektrostaticno razelektritev, uporabite trak za ozemljitev ali se večkrat dotaknite nepobarvane kovinske površine (npr. priključka na računalniku).
-  **POZOR:** Pred delom v notranjosti računalnika odstranite glavno baterijo (glejte »Odstranitev baterije« na strani 15), da s tem preprečite poškodbe sistemske plošče.

Odstranjevanje pokrova tečajev

- 1 Sledite navodilom v razdelku »Preden začnete« na strani 9.
- 2 Odstranite baterijo (glejte »Odstranitev baterije« na strani 15).
- 3 Sledite navodilom od korak 3 do korak 4 v »Odstranjevanje optičnega pogona« na strani 17.
- 4 Odstranite štiri vijake, s katerimi je pokrov tečajev pritrjen na ohišje računalnika.
- 5 Odstranite tipkovnico (glejte »Odstranitev tipkovnice« na strani 27).
- 6 Odstranite sklop naslona za dlani (glejte »Odstranjevanje sklopa naslona za dlani« na strani 31).
- 7 Odstranite sklop zaslona (glejte »Odstranjevanje sklopa zaslona« na strani 85).



- 8** Pritisnite jezička, s katerima je pokrov tečajev pritrjen na osnovo računalnika.

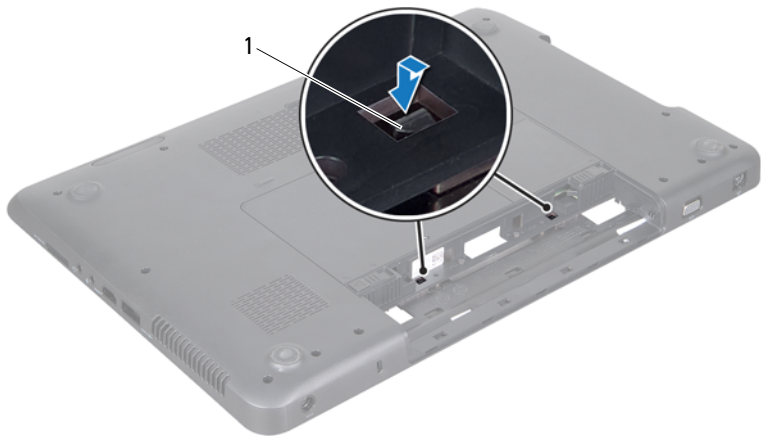

1 Jezička (2)

9 Dvignite pokrov tečajev z osnove računalnika.

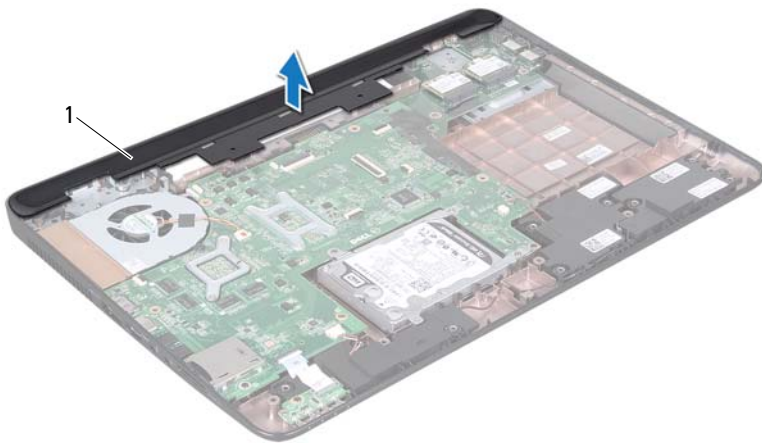

- 1 Pokrov tečajev

Ponovna namestitev pokrova tečajev

- 1 Sledite navodilom v »Preden začnete« na strani 9.
- 2 Jezička na pokrovu tečajev poravnajte z režami na osnovi računalnika in potisnite pokrov tečajev, da se zaskoči.
- 3 Ponovno namestite sklop zaslona (glejte »Ponovna namestite sklopa zaslona« na strani 87).
- 4 Ponovno namestite sklop naslona za dlani (glejte »Ponovna namestitev sklopa naslona za dlani« na strani 35).
- 5 Ponovno namestite tipkovnico (glejte »Ponovna namestitev tipkovnice« na strani 29).
- 6 Ponovno namestite štiri vijake, s katerimi je pokrov tečajev pritrjen na ohišje računalnika.





7 Sledite navodilom od korak 4 do korak 5 v »Ponovna namestitev optičnega pogona« na strani 19.

8 Ponovno namestite baterijo (glejte »Ponovna namestitev baterije« na strani 16).



POZOR: Preden vklopite računalnik, pritrdite vse vijake in se prepričajte, da v notranjosti računalnika niso ostali odvečni vijaki. V nasprotnem primeru lahko poškodujete računalnik.

Priključek napajalnika na izmenični tok

-  **OPOZORILO:** Preden začnete z delom v notranjosti računalnika, preberite varnostne informacije, ki so priložene računalniku. Za dodatne informacije o varnem delu obiščite domačo stran za skladnost s predpisi na naslovu www.dell.com/regulatory_compliance.
-  **POZOR:** Popravila na računalniku lahko izvaja le pooblaščen serviser. Škode zaradi servisiranja, ki ga Dell ni pooblastil, garancija ne pokriva.
-  **POZOR:** Če želite preprečiti elektrostaticno razelektritev, uporabite trak za ozemljitev ali se večkrat dotaknite nepobarvane kovinske površine (npr. priključka na računalniku).
-  **POZOR:** Pred delom v notranjosti računalnika odstranite glavno baterijo (glejte »Odstranitev baterije« na strani 15), da s tem preprečite poškodbe sistemske plošče.

Odstranjevanje priključka napajalnika na izmenični tok

- 1 Sledite navodilom v »Preden začnete« na strani 9.
- 2 Odstranite baterijo (glejte »Odstranitev baterije« na strani 15).
- 3 Sledite navodilom od korak 3 do korak 4 v »Odstranjevanje optičnega pogona« na strani 17.
- 4 Odstranite tipkovnico (glejte »Odstranitev tipkovnice« na strani 27).
- 5 Odstranite sklop naslona za dlani (glejte »Odstranjevanje sklopa naslona za dlani« na strani 31).
- 6 Odstranite sklop zaslona (glejte »Odstranjevanje sklopa zaslona« na strani 85).
- 7 Odstranite ventilator (glejte »Odstranjevanje ventilatorja« na strani 65).

- 8 Odstranite pokrov zapaha (glejte »Odstranjevanje pokrova tečajev« na strani 101).
- 9 Kabel napajalnika odklopite s priključka na sistemski plošči.
- 10 Zabeležite si kabelsko napeljavo napajalnika na izmenični tok in kabel odstranite iz vodil.
- 11 Odstranite vijak, s katerim je priključek za napajalnik pritrjen na ohišje računalnika.
- 12 Dvignite kabel priključka iz ohišja računalnika.

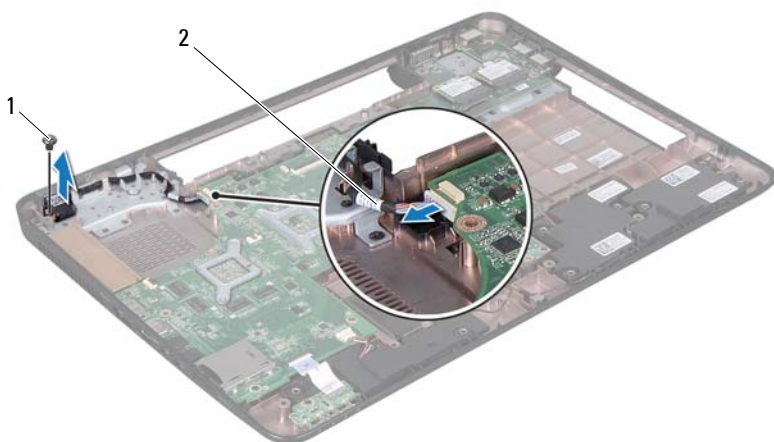

1 Vijak

2 Priključni kabel napajalnika na izmenični tok

Ponovna namestitev priključka napajalnika na izmenični tok

- 1 Sledite navodilom v »Preden začnete« na strani 9.
- 2 Postavite priključek za napajalnik na osnovno računalnika in namestite vijak, s katerim je pritrjen priključek napajalnika na osnovno ploščev računalnika.
- 3 Napeljite kabel napajalnika po vodilu za napeljavo.

- 4 Kabel priključka napajalnika priklopite na priključek na sistemski plošči.
- 5 Ponovno namestite sklop zaslona (glejte »Ponovna namestitev sklopa zaslona« na strani 87).
- 6 Ponovno namestite ventilator (glejte »Ponovna namestitev ventilatorja« na strani 66).
- 7 Ponovno namestite pokrov tečajev (glejte »Ponovna namestitev pokrova tečajev« na strani 104).
- 8 Ponovno namestite sklop naslona za dlani (glejte »Ponovna namestitev sklopa naslona za dlani« na strani 35).
- 9 Ponovno namestite tipkovnico (glejte »Ponovna namestitev tipkovnice« na strani 29).
- 10 Sledite navodilom od korak 4 do korak 5 v »Ponovna namestitev optičnega pogona« na strani 19.
- 11 Ponovno namestite baterijo (glejte »Ponovna namestitev baterije« na strani 16).



POZOR: Preden vklopite računalnik, pritrdite vse vijake in se prepričajte, da v notranjosti računalnika niso ostali odvečni vijaki. V nasprotnem primeru lahko poškodujete računalnik.

Posodobitev BIOS-a

Če je na voljo posodobitev ali če menjate sistemsko ploščo, je BIOS morda treba posodobiti. Za posodobitev BIOS-a:

- 1 Vklonite računalnik.
- 2 Pojdite na support.dell.com/support/downloads.
- 3 Poiščite posodobitveno datoteko BIOS-a za svoj računalnik:



OPOMBA: Servisna oznaka za računalnik se nahaja na nalepki na spodnji strani računalnika.

Če imate servisno oznako za računalnik:

- a Kliknite **Enter a Tag** (Vnesi oznako).
- b Vnesite servisno oznako svojega računalnika v polje **Enter a service tag:** (Vnesi servisno oznako:), kliknite **Go** (Pojdi) in nadaljujte z korak 4.

Če nimate servisne oznake za računalnik:

- a Kliknite **Select Model** (Izberi model).
- b Izberite tip izdelka v seznamu **Select Your Product Family** (Izberi družino izdelka).
- c Izberite blagovno znamko izdelka v seznamu **Select Your Product Line** (Izberi vrsto izdelka).
- d Izberite številko modela izdelka v seznamu **Select Your Product Model** (Izberi model izdelka).



OPOMBA: Če ste izbrali drugačen model in želite začeti ponovno, kliknite **Start Over** (Začni znova) na zgornji desni strani menija.

- e Kliknite **Confirm** (Potrdi).
- 4 Na zaslonu se prikaže seznam rezultatov. Kliknite **BIOS**.
- 5 Kliknite **Download Now** (Prenesi sedaj) za prenos najnovejše datoteke BIOS.
Prikaže se okno **File Download** (Prenos datoteke).
- 6 Kliknite **Save** (Shrani), da shranite datoteko na namizje. Datoteka se shrani na namizje.

- 7** Kliknite **Close** (Zapri), če se prikaže okno **Download Complete** (Prenos je končan).
Ikona datoteke je na namizju in se imenuje enako kot prenesena datoteka za posodobitev BIOS-a.
- 8** Dvokliknite ikono datoteke na namizju in sledite navodilom na zaslonu.